



HOME / RAS

Klimatizace pro vaši domácnost



ESTIA / HWS

Tepelná čerpadla vzduch-voda



BUSINESS / RAV

Klimatizace pro komerční
oblast a průmysl



BUSINESS / VRF

Klimatizační systémy
pro střední a velké objekty

AKTUALIZACE OD 1. 10. 2021 >

Home / Estia / Business

VELKOOBCHODNÍ CENÍK TOSHIBA 2021/22

SPECIÁLNÍ OBCHODNÍ PODMÍNKY PRO VELKOOBCHODNÍ CENÍK

Upozorňujeme na rozdíl mezi €-cenami a doporučenými MOC prodejními cenami Kč pro ČR!

1. €-CENÍK A PRINCIP OBCHODOVÁNÍ PŘES €-CENY

€-ceník je výchozí ceník pro obchodování s odbornými obchodními partnery/installačními firmami. Z uvedených €-cen jsou poskytovány velkoobchodní slevy a rabaty na základě předchozího obrátu nebo dle odsouhlasených jednorázových projektových slev a rabatů.

Konečné vyúčtování vč. fakturace je prováděno dle dohody takto:

- v Eurech s platbou v Eurech na Euro-bankovní účet dodavatele
- v korunách s platbou v Kč na korunový bankovní účet dodavatele

Přepočet EUR/Kč je dle kursu devizového trhu dle ČNB platného předchozí den před dnem potvrzení přijetí objednávky, resp. den před expedicí zboží.

Pro bližší informace ohledně smluvní spolupráce se obraťte na naše obchodní oddělení.

1.1 Platnost a rozsah nabídky

EURO-Ceník je základní velkoobchodní ceník, sklad Praha, procleno, v originál balení.

Uvedené €-ceny jsou základní evropské prodejní ceny převzaté z ceníku firmy AIR-COND GmbH., generálního distributora klimatizace TOSHIBA pro oblast střední a jižní Evropy.

Nabídky vypracované dodavatelem jsou v souladu s aktuálními všeobecnými obchodními podmínkami jednostranně závazné po dobu 1 měsíce, není-li uvedeno jinak.

1.2 Spediční smluvní přeprava, převzetí zboží

Zajišťujeme přepravu zboží do místa určení na celém území ČR ve spolupráci se smluvní spediční firmou.

Přepravu zboží do místa určení na celém území ČR zajišťujeme ve spolupráci se smluvní spediční firmou. Není-li stanoveno jinak, při výsledné ceně zásilky vyšší než 15.000 Kč hradí poplatky za spediční služby Klima-classic s.r.o., jinak hradí spediční přepravu Kupující. Klima-classic s.r.o. je oprávněn naúčtovat příjemci vychystávací poplatek za přípravu zboží pro předání na spediční přepravu dle aktuálního ceníku.

Kupující je povinen při převzetí zboží zkontrolovat, zda transportní obal nevykazuje poškození, a provést veškeré možné kontroly, kterými je možné ověřit, že dodané zboží je v pořádku, a že odpovídá dodacím listům a objednávkám. Po převzetí lze uplatňovat jen skryté záruční vady zjištěné při spuštění zařízení, nikoliv hrubé transportní poškození nebo chybějící zboží.

1.3 Zákonné normy

Jednotky splňují platné harmonizované evropské normy kompatibilní s českými normami dle prohlášení o shodě.

2. VELKOOBCHODNÍ ZÁRUČNÍ PODMÍNKY

2.1. Velkoobchodní materiálová záruka (pro odbornou montážní firmu)

Materiálová záruka 36 měsíců je poskytována odborným obchodním partnerům. Vztahuje se na zboží, u kterého je montáž, uvedení do provozu a pravidelná údržba zajišťována právě odběratelem - odbornou montážní firmou.

V rámci záruky dodavatel poskytne bezplatnou dodávku náhradních dílů, na jejichž závadu se vztahuje materiálová záruka. Opravu zařízení, vč. diagnostiky a výměny dílů, zajišťuje sám odběratel, resp. montážní firma, a to na vlastní náklady. Tyto skutečnosti zahrnují poskytnuté velkoobchodních podmínkách.

Pro uznání materiálové záruky je na zařízení nutné provádět pravidelnou odbornou údržbu a pravidelný odborný servis, dle požadavků zákonných norem, doporučení výrobce a vždy s přihlédnutím k místním provozním podmínkám a provoznímu zatížení.

2.2 Výluky ze záruky

Záruka se nevztahuje na vady:

- způsobené odběratelem nebo třetí osobou úmyslně nebo nedbalostí
- způsobené zanedbáním údržby zařízení nebo užíváním zařízení v jiných než obvyklých podmínkách nebo v rozporu s předpisy stavených výrobcem
- způsobené živelnou událostí, havárií, krádeží nebo přepravou zařízení
- způsobené účinky nadměrného tepla nebo chladu na zařízení
- zapříčiněné tím, že dříve vzniklá vada byla opravena neodborně neautorizovaným servisem
- jejichž rozsah je způsoben neodborným používáním dříve poškozeného zařízení bez provedení opravy

Záruka se dále nevztahuje:

- na poruchy nebo závady na zařízení, které nebylo nainstalováno podle pokynů výrobce
- na součásti a zařízení, které byly namontovány dodatečně a neodpovídají originálnímu katalogu dílů výrobce nebo jejich použití nebylo schváleno dodavatelem
- na zařízení, která byla opravována nebo udržována neodbornou nebo neautorizovanou firmou nebo osobou
- na části zařízení, které podléhají běžnému opotřebení a jejichž životnost je kratší než doba záruky (filtry a jiný spotřební materiál)

2.3 Povinná údržba

Provozovatel je povinen dle zákonných nařízení, pokynů výrobce, resp. dodavatele, na vlastní náklady zabezpečit provádění pravidelné údržby zařízení autorizovaným odborným servisem. O provedení předepsané údržby je provozovatel povinen nechat si vystavit záznam podle pokynů výrobce, resp. dodavatele.

3. VLASTNICTVÍ KE ZBOŽÍ

Zboží je až do úplného zaplacení výhradním majetkem dodavatele se všemi právy, která z výhradního vlastnictví vyplývají dle zákonných norem platných na území ČR.

Při požadavku vrácení zboží, zrušení objednávky nebo výměny nepoškozeného zboží je dodavatel oprávněn účtovat manipulační poplatek 15% z předchozí prodejní ceny vráceného zboží, resp. dle nabídky. Poškozené zboží nebo zboží s poškozeným obalem nelze vrátit.

4. PLATNOST CEN

Platnost uvedených cen je od 1. 10. 2021 do 31. 3. 2022 nebo dle aktualizace. Dovozece si vyhrazuje právo na jejich aktualizace dle vývoje kurzu, změn cen výrobce nebo generálního zastoupení Toshiba.

Přepravní příplatek platný od 1. 6. 2021 se tímto ceníkem ruší a nebude dále účtován. Dovozece si vyhrazuje právo dle podmínek generálního zastoupení Toshiba a s ohledem na situaci s přepravou zboží z Asie případně opět zavést po předchozím upozornění.

Údaje uvedené v tomto dokumentu nenahrazují údaje v technické dokumentaci výrobce. Tiskové chyby vyhrazeny.

HOME / RAS

KLIMATIZACE PRO VAŠI DOMÁCNOST

RAS INVERTER.....	str. 4
RAS MULTI INVERTER.....	str. 10
RAS PŘEHLED FUNKCÍ A VYBAVENÍ.....	str. 16

ESTIA

TEPELNÁ ČERPADLA VZDUCH / VODA

ESTIA TEPELNÁ ČERPADLA.....	str. 18
ZÁSOBNÍKY TUV.....	str. 24
PŘÍSLUŠENSTVÍ.....	str. 25
ESTIA MONO TUV – OHŘEV TUV PŘES TČ.....	str. 27

BUSINESS / RAV

KLIMATIZACE PRO TRVALÝ PROVOZ

DIGITAL & SUPER-DIGITAL INVERTER.....	str. 28
BIG DIGITAL INVERTER.....	str. 37
RAV PŘÍMÝ VÝPAR PRO VZT (DX-KIT).....	str. 39
DVEŘNÍ CLONY.....	str. 40
VN VĚTRACÍ JEDNOTKY S REKUPERACÍ.....	str. 42
RAV MULTIKOMBINACE.....	str. 43
OVLADAČE A ŘÍDICÍ SYSTÉM TCC-LINK.....	str. 45
PŘÍSLUŠENSTVÍ.....	str. 47

BUSINESS / VRF

SYSTÉMY PRO VELKÉ OBJEKTY

MINI-SMMS 1FAN VENKOVNÍ JEDNOTKY.....	str. 50
MINI-SMMS-e VENKOVNÍ JEDNOTKY.....	str. 50
SMMS-e VENKOVNÍ JEDNOTKY.....	str. 51
SMMS-u VENKOVNÍ JEDNOTKY.....	str. 55
SHRM-e VENKOVNÍ JEDNOTKY.....	str. 58
VNITŘNÍ JEDNOTKY.....	str. 60
OVLADAČE A ŘÍDICÍ SYSTÉM TCC-LINK.....	str. 81
PŘÍSLUŠENSTVÍ.....	str. 85
SOFTWARE PRO PROJEKTOVÁNÍ A SERVIS.....	str. 86
TECHNICKÉ ÚDAJE.....	str. 88

POZOR! TENTO CENÍK UPDATE RUŠÍ PLATNOST VŠECH PŘEDCHOZÍCH CENÍKŮ!

EURO-CENÍK JE ZÁKLADNÍ VELKOOBCHODNÍ CENÍK PRO STŘEDNÍ EVROPU (BEZ DPH).
DATUM VYDÁNÍ 1. ŘÍJNA 2021. CENY SKLADY PRAHA A HUSTOPEČE U BRNA. PROCLENO.

SEIYA / Splity 1:1

- Zařízení základní třídy, kvalitní a tiché
- Nová měřítka na trhu pro zařízení základní třídy
- Ekologické a úsporné chladivo R32
- Třída A++ v režimu chlazení u všech typů
- Nadčasový kompaktní a moderní design
- Čistě bílá barva vnitřní jednotky
- Pasivní filtrace – základní prachový filtr (aktivní uhlík jako volitelné příslušenství)
- Funkce samočištění proti plísním a bakteriím
- Speciální hladký povrch výměníku „Magic coil“
- Velmi tichý provoz vnitřní jednotky od 20dB
- Unikátní funkce pro extra tichý provoz venkovní jednotky (potlačení hluku – hlučnost od 47dB)
- Možnost nuceného odtávání venkovní jednotky
- Funkce PowerSelect – volba max příkonu/výkonu
- Automatický restart po výpadku napětí
- Toshiba Rotary kompresor, invertorové řízení
- Možnost připojení na WiFi (viz příslušenství)
- Aplikace Toshiba Home AC Control



RAS-Bxx J2KVG-E (R32)



RAS-xx J2AVG-E (R32)



Ovladač Standard (součást balení)



Ovladač Comfort (na objednání)

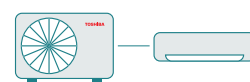

Typ zařízení	Chlazení (kW)	Topení (kW)	Účinnost Energ. třída		Rozměry V x Š x H (mm)	Příkon/proud (kW/A) Napětí (V)	Cena jednotková Kč bez DPH	Cena za sestavu Kč bez DPH	Cena jednotková € bez DPH	Cena za sestavu € bez DPH
			SEER	SCOP						
Chladivo R32										
RAS-B07 J2KVG-E	2,0	2,5	6,1	4,0	293 x 798 x 230	0,64 / 2,78	8 700 Kč		355 €	
RAS-07 J2AVG-E	0,8-2,6	0,9-3,3	A++	A+	530 x 660 x 240	230 V	18 100 Kč	26 800 Kč	740 €	1 095 €
RAS-B10 J2KVG-E	2,5	3,2	6,1	4,0	293 x 798 x 230	0,86 / 3,74	8 840 Kč		360 €	
RAS-10 J2AVG-E	0,8-3,0	1,0-3,9	A++	A+	530 x 660 x 240	230 V	20 060 Kč	28 900 Kč	820 €	1 180 €
RAS-B13 J2KVG-E	3,3	3,6	6,1	4,0	293 x 798 x 230	1,10 / 4,78	8 950 Kč		365 €	
RAS-13 J2AVG-E	1,0-3,6	1,1-4,5	A++	A+	530 x 660 x 240	230 V	22 500 Kč	31 450 Kč	920 €	1 285 €
RAS-B16 J2KVG-E	4,2	5,0	6,1	4,0	293 x 798 x 230	1,40 / 6,09	9 900 Kč		405 €	
RAS-16 J2AVG-E	1,2-4,7	1,3-6,0	A++	A+	550 x 780 x 290	230 V	30 850 Kč	40 750 Kč	1 260 €	1 665 €
RAS-18 J2KVG-E	5,0	5,4	6,3	4,0	293 x 798 x 230	1,60 / 6,69	11 850 Kč		485 €	
RAS-18 J2AVG-E	1,3-5,5	1,0-6,0	A++	A+	550 x 780 x 290	230 V	36 700 Kč	48 550 Kč	1 500 €	1 985 €
RAS-24 J2KVG-E	6,5	7,0	6,1	4,0	320 x 1050 x 250	2,25 / 9,78	14 450 Kč		590 €	
RAS-24 J2AVG-E	1,6-7,2	1,6-8,1	A++	A+	550 x 780 x 290	230 V	44 700 Kč	59 150 Kč	1 825 €	2 415 €

PŘÍSLUŠENSTVÍ

43T66388	Dálkový IR ovladač SEIYA (vel. 07,10,13,16,18,24)	součást balení	
RB-RXS33-E	Komfortní dálkový IR ovladač vč. týdenního programu provozu a funkce temperování prostoru 8 °C	2 400 Kč	100 €
RB-N105S-G	WiFi Interface bez kabelu – řízení přes app TOSHIBA Home AC Control / Seiya (pro vel. 24)	2 700 Kč	110 €
RB-N106S-G	WiFi Interface s kabelem – řízení přes app TOSHIBA Home AC Control / Seiya (vel. 7,10,13,16,18)	2 800 Kč	115 €
AP-IR-WIFI-1	AIR PATROL – Ovládání přes WiFi a rozhraní chytrého telefonu (iOS nebo Android)	8 000 Kč	330 €
AP-SMART_SOCKET	AIR PATROL – Adaptér zásuvky 230 V - časovač a funkce měření energie (rozšíření k AP-IR-WIFI-1)	na dotaz	na dotaz
RBC-Combi Control	COMBI Control - Ovládání přes aplikaci smartphone a SMS zprávy (není potřeba wifi!)	14 500 Kč	595 €
TCB-IFCB5-PE	Modul pro externí řízení On/Off (kontaktem od kartového systému, okna nebo relé)	1 600 Kč	65 €
TCB-PX100-PE	Elektrobox pro TCB-IFCB5-PE	1 100 Kč	45 €
818F0023	Filtrační pásy s aktivním uhlíkem a extraktem katechin	600 Kč	25 €
818F0036	Filtrační pásy IAQ filtr system s přírodními enzymy	850 Kč	35 €
818F0050	Filtrační pásy Ultra Pure 2.5 PM	980 Kč	40 €

SHORAI EDGE / Splity 1:1

- Zařízení střední třídy nové generace
- Bílý matný celistvý povrch s nadčasovými hranami
- Ekologické a úsporné chladivo R32
- Třída až A+++ v režimu chlazení/topení
- Ultra Pure Filter – filtrační pásy s přírodními látkami
- HADA Careflow efekt – nepřímý proud vzduchu
- Funkce samočištění proti plísním a bakteriím
- Snímatelný korpus pro instalaci, bez viditelných perforací
- Speciální hladký povrch výměníku „Magic coil“
- 3D řízení výdechu (vel. 07-16 základní, vel. 18 - 24 plné)
- Funkce PowerSelect – volba max příkonu/výkonu
- Funkce ECO, HiPower, Temperování 8 °C a programátor týdenního provozu
- Automatický restart po výpadku napětí
- Toshiba Twin Rotary (18, 22,24) nebo Rotary kompresor (10, 13, 16)
- Možnost připojení na WiFi (viz příslušenství)
- Aplikace Toshiba Home AC Control
- IR ovladač možno použít jako kabelový ovladač (propojení s vnitřní jednotkou, upevnění na pevné místo, trvalé napájení)

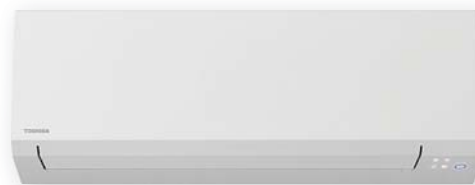

RAS-Bxx J2KVSG-E
RAS-xx J2KVSG-E (vel. 18);



RAS-xx J2AVSG-E (R32)



43T66403
Standardní ovladač
(součást balení)



Ovladač Comfort vč.
týdenního programu
a temperování (na
objednání)

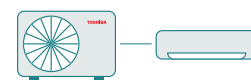

Typ zařízení	Chlazení (kW)	Topení (kW)	Účinnost Energ. třída		Rozměry V x Š x H (mm)	Příkon/proud (kW/A) Napětí (V)	Cena jednotková Kč bez DPH	Cena za sestavu Kč bez DPH	Cena jednotková € bez DPH	Cena za sestavu € bez DPH
			SEER	SCOP						
Chladivo R32										
RAS-B07 J2KVSG-E	2,0	2,5	8,5	5,1	293 x 800 x 226	0,50 / 2,17	13 100 Kč		535 €	
RAS-07 J2AVSG-E	0,9-2,9	0,9-3,6	A+++	A+++	550 x 780 x 290	230 V	20 400 Kč	33 500 Kč	835 €	1 370 €
RAS-B10 J2KVSG-E	2,5	3,2	8,6	5,1	293 x 800 x 226	0,70 / 3,04	13 250 Kč		540 €	
RAS-10 J2AVSG-E1	0,9-3,2	0,9-4,8	A+++	A+++	550 x 780 x 290	230 V	21 300 Kč	34 550 Kč	870 €	1 410 €
RAS-B13 J2KVSG-E	3,5	4,2	8,6	5,1	293 x 800 x 226	1,08 / 4,70	14 200 Kč		580 €	
RAS-13 J2AVSG-E1	1,0-4,1	1,0-5,3	A+++	A+++	550 x 780 x 290	230 V	25 800 Kč	40 000 Kč	1 055 €	1 635 €
RAS-B16 J2KVSG-E	4,6	5,5	7,8	4,6	293 x 800 x 226	1,52 / 6,61	14 800 Kč		605 €	
RAS-16 J2AVSG-E1	1,2-5,3	1,1-6,5	A++	A++	550 x 780 x 290	230 V	32 100 Kč	46 900 Kč	1 310 €	1 915 €
RAS-18 J2KVSG-E	5,0	6,0	7,8	4,6	320 x 1053 x 245	1,59 / 6,91	15 300 Kč		625 €	
RAS-18 J2AVSG-E	1,2-6,0	1,1-6,5	A++	A++	550 x 780 x 290	230 V	39 400 Kč	54 700 Kč	1 610 €	2 235 €
RAS-B22 J2KVSG-E	6,1	7,0	7,3	4,6	320 x 1053 x 245	1,99 / 8,65	17 600 Kč		720 €	
RAS-22 J2AVSG-E	1,39-6,7	1,15-7,5	A++	A++	550 x 780 x 290	230 V	45 200 Kč	62 800 Kč	1 845 €	2 565 €
RAS-B24 J2KVSG-E	7,0	8,0	6,3	4,1	320 x 1053 x 245	2,35 / 10,22	20 500 Kč		840 €	
RAS-24 J2AVSG-E	1,7-7,7	1,7-8,8	A++	A++	630 x 800 x 300	230 V	52 400 Kč	72 900 Kč	2 140 €	2 980 €

PŘÍSLUŠENSTVÍ

43T66403	Dálkový IR ovladač SHORAI Edge (vel. 07,10,13,16)	součást balení	
43T66402	Dálkový IR ovladač SHORAI Edge (vel. 18, 22, 24)	součást balení	
RB-RXS33-E	Komfortní dálkový IR ovladač vč. týdenního programu provozu a funkce temperování prostoru 8 °C	2 400 Kč	100 €
RB-N105S-G	WiFi Interface bez kabelu – řízení přes app TOSHIBA Home AC Control / SHORAI Edge	2 700 Kč	110 €
TCB-IFCB5-PE	Modul pro externí řízení On/Off (kontaktem od kartového systému, okna nebo relé)	1 600 Kč	65 €
TCB-PX100-PE	Elektrobox pro TCB-IFCB5-PE	1 100 Kč	45 €
AP-IR-WIFI-1	AIR PATROL – Ovládání přes WiFi a rozhraní chytrého telefonu (iOS nebo Android)	8 000 Kč	330 €
AP-SMART_SOCKET	AIR PATROL – Adaptér zásuvky 230 V - časovač a funkce měření energie (rozšíření k AP-IR-WIFI-1)	na dotaz	na dotaz
RBC-Combi Control	COMBI Control - Ovládání přes aplikaci smartphone a SMS zprávy (není potřeba wifi!)	14 500 Kč	595 €
818F0023	Filtrační pásy s aktivním uhlíkem a extraktem katechin	600 Kč	25 €
818F0036	Filtrační pásy IAQ filtr system s přírodními enzymy	850 Kč	35 €
818F0050	Filtrační pásy Ultra Pure 2.5 PM	součást balení	980 Kč

PARAPETNÍ JEDNOTKY / Splyty 1:1

- **Velmi nízká spotřeba energie**, díky úsporné inverterové technologii, která plynule řídí výkon kompresoru
- Instalace na stěnu nebo pod okno
- Dva výdechy pro maximální komfort uživatele:
 - spodní výdech** simuluje podlahové topení
 - horní výdech** pro přirozené proudění vzduchu
- Účinný filtrační systém "Pure-Flow"
- Pasivní filtrace a filtry s bioaktivními látkami
- Kombinace 1:1 s venkovní jednotkou Shorai EDGE
- Tichý provoz a variabilní přívod rozvodů
- Automatický restart, servisní diagnostika
- Infra dálkový ovladač
- Ovládací panel s LED displejem přímo na jednotce
- Možnost detektoru úniku chladiva v těle jednotky (volitelné příslušenství)
- Splňuje ekologickou směrnici ROHS
- Výrobní závod Japonsko



Standardní ovladač
(součást balení)



RAS-Bxx J2FVG-E



RAS-xx J2AVSG-E1 (R32)

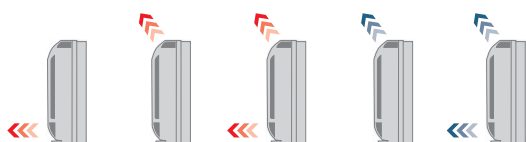

Směry proudění vzduchu



Typ zařízení	Chlazení (kW)	Topení (kW)	Účinnost Energ. třída		Rozměry V x Š x H (mm)	Příkon/proud (kW/A) Napětí (V)	Cena jednotková Kč bez DPH	Cena za sestavu Kč bez DPH	Cena jednotková € bez DPH	Cena za sestavu € bez DPH
			SEER	SCOP						
Chladivo R32										
RAS-B10 J2FVG-E	2,5	3,2	7,2	4,7	600 x 700 x 220	0,82 / 3,57	26 700 Kč		1 090 €	
RAS-10 J2AVSG-E1	0,9-3,2	0,9-4,4	A++	A++	550 x 780 x 290	230 V	21 300 Kč	48 000 Kč	870 €	1 960 €
RAS-B13 J2FVG-E	3,5	4,2	7,0	4,7	600 x 700 x 220	1,27 / 5,52	29 200 Kč		1 195 €	
RAS-13 J2AVSG-E1	1,0-4,1	1,0-5,0	A++	A++	550 x 780 x 290	230 V	25 800 Kč	55 000 Kč	1 055 €	2 250 €
RAS-B18 J2FVG-E	5,0	6,0	6,8	4,6	600 x 700 x 220	2,05 / 8,91	35 150 Kč		1 435 €	
RAS-18 J2AVSG-E	1,2-5,6	1,3-6,3	A++	A++	550 x 780 x 290	230 V	39 400 Kč	74 550 Kč	1 610 €	3 045 €

PŘÍSLUŠENSTVÍ

43T66390	Dálkový IR ovladač Parapetní (vel. 10,13,18)	součást balení	
RB-RXS33-E	Komfortní dálkový IR ovladač vč. týdenního programu provozu a funkce temperování prostoru 8 °C	2 400 Kč	100 €
RB-N106S-G	WiFi Interface s kabelem – řízení přes app TOSHIBA Home AC Control / Parapetní (vel. 10,13,18)	2 800 Kč	115 €
TCB-IFCB5-PE	Modul pro externí řízení On/Off (kontaktem od kartového systému, okna nebo relé)	1 600 Kč	65 €
TCB-PX100-PE	Elektrobox pro TCB-IFCB5-PE	1 100 Kč	45 €
RB-I301-E	Senzor úniku chladiva pro jednotky řady J2FVG-E	6 000 Kč	245 €
AP-IR-WIFI-1	AIR PATROL – Ovládání přes WiFi a rozhraní chytrého telefonu (iOS nebo Android)	8 000 Kč	330 €
AP-SMART_SOCKET	AIR PATROL – Adaptér zásuvky 230 V - časovač a funkce měření energie (rozšíření k AP-IR-WIFI-1)	na dotaz	na dotaz
RBC-Combí Control	COMBI Control - Ovládání přes aplikaci smartphone a SMS zprávy (není potřeba wifi!)	14 500 Kč	595 €
818F0023	Filtrační pásy s aktivním uhlíkem a extraktem katechin	600 Kč	25 €
818F0036	Filtrační pásy IAQ filtr system s přírodními enzymy	součást balení 850 Kč	35 €
818F0050	Filtrační pásy Ultra Pure 2.5 PM	980 Kč	40 €

HAORI / Splity 1:1

- Designová jednotka s unikátním textilním opláštěním
- Zařízení střední třídy - používá venkovní SHORAI EDGE
- Třída účinnosti až A+++ v režimu chlazení i topení
- První jednotka s textilním designem na trhu
- Světle šedý a tmavě šedý plášť součástí dodávky
- DESIGN WITHOUT LIMITS - Možnost vlastního opláštění
- Aktivní filtrace - čištění vzduchu silným ionizátorem vzduchu
- Zaplavení prostor zápornými ionty jako na horách a u jezer
- Vytváří desinfekční ozon pro neutralizaci bakterií a virů
- Ultra Pure 2,5PM jako doplňková pasivní filtrace
- Funkce samočištění proti plísním a bakteriím
- WiFi modul jako standardní součást jednotky
- Funkce PowerSelect – volba max příkonu/výkonu
- Automatický restart, ECO, HiPower a mnoho dalších funkcí
- Speciální hladký povrch výměníku "Magic coil"



RAS-Bxx N4KVRG-E
(vyobrazeno včetně světle šedého potahu RB-I4102-E)



RAS-xx J2AVSG-E1 (R32)



Designový ovladač
(součást balení)



Light Gray
(součást balení)



Dark Gray
(součást balení)



Vlastní design



Bluish Gray



Emerald Blue



Gray Beige



Dark Brown



INCLUDED



Typ zařízení	Chlazení (kW)	Topení (kW)	Účinnost Energ.třída		Rozměry V x Š x H (mm)	Příkon/proud (kW/A) Napětí (V)	Cena jednotková Kč bez DPH	Cena za sestavu Kč bez DPH	Cena jednotková € bez DPH	Cena za sestavu € bez DPH
			SEER	SCOP						
Chladivo R32										
RAS-B10 N4KVRG-E	2,5	3,2	8,6	5,1	300 x 987 x 210	0,74 / 3,22	20 200 Kč		825 €	
RAS-10 J2AVSG-E1	0,9-3,2	0,9-4,8	A+++	A+++	550 x 780 x 290	230 V	21 300 Kč	41 500 Kč	870 €	1 695 €
RAS-B13 N4KVRG-E	3,5	4,2	8,7	5,1	300 x 987 x 210	1,08 / 4,70	22 000 Kč		900 €	
RAS-13 J2AVSG-E1	1,0-4,1	1,0-5,3	A+++	A+++	550 x 780 x 290	230 V	25 800 Kč	47 800 Kč	1 055 €	1 955 €
RAS-B16 N4KVRG-E	4,6	5,5	7,8	4,6	300 x 987 x 210	1,52 / 6,61	23 400 Kč		955 €	
RAS-16 J2AVSG-E1	1,2-5,3	1,1-6,3	A++	A++	550 x 780 x 290	230 V	32 100 Kč	55 500 Kč	1 310 €	2 265 €

PŘÍSLUŠENSTVÍ

43T66422	Dálkový IR ovladač HAORI (vel. 10,13,16)	součást balení	
43T66421	WiFi Interface bez kabelu – řízení přes app TOSHIBA Home AC Control	součást balení	
TCB-IFCB5-PE	Modul pro externí řízení On/Off (kontaktem od kartového systému, okna nebo relé)		1 600 Kč 65 €
TCB-PX100-PE	Elektrobox pro TCB-IFCB5-PE		1 100 Kč 45 €
AP-IR-WIFI-1	AIR PATROL – Ovládání přes WiFi a rozhraní chytrého telefonu (iOS nebo Android)		8 000 Kč 330 €
AP-SMART_SOCKET	AIR PATROL – Adaptér zásuvky 230 V - časovač a funkce měření energie (rozšíření k AP-IR-WIFI-1)		na dotaz na dotaz
RBC-Combi Control	COMBI Control - Ovládání přes aplikaci smartphone a SMS zprávy (není potřeba wifi!)		14 500 Kč 595 €
RB-I4101-E	Látkový kryt Dark Gray (tmavě šedá)	součást balení	2 200 Kč 90 €
RB-I4102-E	Látkový kryt Light Gray (světle šedá)	součást balení	2 200 Kč 90 €
RB-I4103-E	Látkový kryt Bluish Gray (modro šedá)		2 900 Kč 120 €
RB-I4104-E	Látkový kryt Gray Beige (šedo hnědá)		2 900 Kč 120 €
RB-I4105-E	Látkový kryt Dark Brown (tmavě hnědá)		2 900 Kč 120 €
RB-I4106-E	Látkový kryt Emerald Blue (stříbro modrá)		2 900 Kč 120 €
818F0023	Filtrační pásy s aktivním uhlíkem a extraktem katechin		600 Kč 25 €
818F0036	Filtrační pásy IAQ filtr system s přírodními enzymy		850 Kč 35 €
818F0050	Filtrační pásy Ultra Pure 2.5 PM	součást balení	980 Kč 40 €

SHORAI PREMIUM / Splity 1:1

- Zařízení střední třídy
- Ekologické a úsporné chladivo R32
- Štíhlé harmonické linie včetně skleněného efektu
- Třída A++ v režimu chlazení u všech typů
- Kompaktní (vel. 10, 13, 16), prodloužené (vel. 18, 22, 24)
- Aktivní filtrace - čištění vzduchu díky silnému ionizátoru vzduchu
- Zaplavení prostor zápornými ionty jako v horách a u jezer
- Zachycení nečistot díky jejich náboji a IAQ filtračnímu systému
- Funkce samočištění proti plísním a bakteriím
- Speciální hladký povrch výměníku „Magic coil“
- 3D řízení výdechu vzduchu (vel. 18, 22, 24)
- Funkce PowerSelect – volba max příkonu/výkonu
- Automatický restart, ECO, HiPower a mnoho dalších funkcí
- Toshiba Twin Rotary (18, 22, 24) nebo Rotary kompresor (10, 13, 16)
- Možnost připojení na WiFi
- Aplikace Toshiba Home AC Control
- Ovladač 1:1 součástí dodávky (obsahuje týdenní programátor provozu, temperování 8 °C)



RAS-Bxx J2KVRG-E
RAS-xxJ2KVRG-E (vel. 18)



RAS-xx J2AVRG-E (R32)



Ovladač Comfort
(součást balení)



Typ zařízení	Chlazení (kW)	Topení (kW)	Účinnost Energ. třída		Rozměry V x Š x H (mm)	Příkon/proud (kW/A) Napětí (V)	Cena jednotková Kč bez DPH	Cena za sestavu Kč bez DPH	Cena jednotková € bez DPH	Cena za sestavu € bez DPH
			SEER	SCOP						
Chladivo R32										
RAS-B10 J2KVRG-E	2,5	3,2	6,9	4,6	293 x 798 x 241	0,75 / 3,26	12 800 Kč		525 €	
RAS-10 J2AVRG-E	0,8-3,2	0,9-4,8	A++	A++	550 x 780 x 290	230 V	19 700 Kč	32 500 Kč	805 €	1 330 €
RAS-B13 J2KVRG-E	3,5	4,2	6,5	4,6	293 x 798 x 241	1,08 / 4,70	13 900 Kč		570 €	
RAS-13 J2AVRG-E	0,8-4,1	0,8-5,3	A++	A++	550 x 780 x 290	230 V	23 900 Kč	37 800 Kč	975 €	1 545 €
RAS-B16 J2KVRG-E	4,6	5,5	6,5	4,2	293 x 798 x 241	1,52 / 6,61	15 300 Kč		625 €	
RAS-16 J2AVRG-E	1,2-5,3	0,9-6,5	A++	A+	550 x 780 x 290	230 V	29 400 Kč	44 700 Kč	1 200 €	1 825 €
RAS-18 J2KVRG-E	5,0	6,0	7,3	4,4	320 x 1050 x 265	1,60 / 6,96	15 800 Kč		645 €	
RAS-18 J2AVRG-E	1,2-6,0	0,9-6,5	A++	A+	550 x 780 x 290	230 V	37 500 Kč	53 300 Kč	1 530 €	2 175 €
RAS-B22 J2KVRG-E	6,1	7,0	6,8	4,4	320 x 1050 x 265	1,99 / 8,65	19 100 Kč		780 €	
RAS-22 J2AVRG-E	1,3-6,7	0,9-7,5	A++	A+	550 x 780 x 290	230 V	40 500 Kč	59 600 Kč	1 655 €	2 435 €
RAS-B24 J2KVRG-E	7,0	8,0	6,25	4,1	320 x 1050 x 265	2,41 / 10,48	22 400 Kč		915 €	
RAS-24 J2AVRG-E	1,5-7,7	1,6-8,8	A++	A+	630 x 800 x 300	230 V	46 900 Kč	69 300 Kč	1 915 €	2 830 €

PŘÍSLUŠENSTVÍ

43T66393	Dálkový IR ovladač SHORAI Premium (vel. 7,10,13,16)	součást balení	
43T66391	Dálkový IR ovladač SHORAI Premium (vel. 18, 22, 24)	součást balení	
RB-RXS33-E	Komfortní dálkový IR ovladač vč. týdenního programu provozu a funkce temperování prostoru 8 °C	2 400 Kč	100 €
RB-N105S-G	WiFi Interface bez kabelu – řízení přes app TOSHIBA Home AC Control / SHORAI Premium (pro vel. 18,22,24)	2 700 Kč	110 €
RB-N106S-G	WiFi Interface s kabelem – řízení přes app TOSHIBA Home AC Control / SHORAI Premium (vel. 7,10,13,16)	2 800 Kč	115 €
TCB-IFCB5-PE	Modul pro externí řízení On/Off (kontaktem od kartového systému, okna nebo relé)	1 600 Kč	65 €
TCB-PX100-PE	Elektrobox pro TCB-IFCB5-PE	1 100 Kč	45 €
AP-IR-WIFI-1	AIR PATROL – Ovládání přes WiFi a rozhraní chytrého telefonu (iOS nebo Android)	8 000 Kč	330 €
AP-SMART_SOCKET	AIR PATROL – Adaptér zásuvky 230 V - časovač a funkce měření energie (rozšíření k AP-IR-WIFI-1)	na dotaz	na dotaz
RBC-Combi Control	COMBI Control - Ovládání přes aplikaci smartphone a SMS zprávy (není potřeba wifi!)	14 500 Kč	595 €
818F0023	Filtrační pásy s aktivním uhlíkem a extraktem katechin	600 Kč	25 €
818F0036	Filtrační pásy IAQ filtr system s přírodními enzymy	součást balení 850 Kč	35 €
818F0050	Filtrační pásy Ultra Pure 2.5 PM	980 Kč	40 €

DAISEIKAI 9 / Splity 1:1

- Zařízení nejvyšší třídy (HighTech Top Class)
- Velmi nízká spotřeba energie
- Číslo 1 na trhu v úspornosti provozu
- Aktivní elektrostatický filtr PLASMA PURE s ionizací
- Pro alergiky - dokonalé čištění vzduchu od alergenů
- Ionizace, zachycení a neutralizace pylů, bakterií, virů
- Již základní filtry s antibakteriálním účinkem
- Dálkový ovladač s týdenním programem provozu
- Tichý provoz již od 20 dB(A)
- Funkce COMFORT SLEEP, ECO, HiPower a další
- Moderní nadčasový design, zaoblený panel
- 3D provětrání – svislé i vodorovné motorizované lamely
- Speciální úprava povrchu lamel výměníku zabraňující usazování nečistot „dustless coil“
- Možnost připojení na WiFi
- Aplikace Toshiba Home AC Control
- Komfortní ovladač 1:1 součástí dodávky (vč. týdenního programátoru provozu, temperování 8 °C)



RAS-xx PKVPG-E



RAS-xx PAVPG-E



Comfortní ovladač (součást balení)



Typ zařízení	Chlazení (kW)	Topení (kW)	Účinnost Energ. třída		Rozměry V x Š x H (mm)	Příkon/proud (kW/A) Napětí (V)	Cena jednotková Kč bez DPH	Cena za sestavu Kč bez DPH	Cena jednotková € bez DPH	Cena za sestavu € bez DPH
			SEER	SCOP						
Chladivo R32										
RAS-10 PKVPG-E	2,5	3,2	10,6	5,2	293 x 851 x 270	0,60 / 2,61	17 600 Kč		720 €	
RAS-10 PAVPG-E	0,8-3,5	0,7-5,8	A+++	A+++	630 x 800 x 300	230 V	32 100 Kč	49 700 Kč	1 310 €	2 030 €
RAS-13 PKVPG-E	3,5	4	9,5	5,1	293 x 851 x 270	0,80 / 4,27	18 500 Kč		755 €	
RAS-13 PAVPG-E	0,9-4,1	0,8-6,3	A+++	A+++	630 x 800 x 300	230 V	36 200 Kč	54 700 Kč	1 480 €	2 235 €
RAS-16 PKVPG-E	4,5	5,5	8,5	4,6	293 x 851 x 270	1,37 / 5,96	21 200 Kč		865 €	
RAS-16 PAVPG-E	0,9-5,1	0,8-6,8	A+++	A++	630 x 800 x 300	230 V	48 600 Kč	69 800 Kč	1 985 €	2 850 €

PŘÍSLUŠENSTVÍ

43T66376	Dálkový IR ovladač Daiseikai 9 Split (vel. 10,13,16)	součást balení
RB-N105S-G	WiFi Interface bez kabelu – řízení přes app TOSHIBA Home AC Control / DAISEIKAI 9 (vel. 10, 13, 16)	2 700 Kč 110 €
TCB-IFCB5-PE	Modul pro externí řízení On/Off (kontaktem od kartového systému, okna nebo relé)	1 600 Kč 65 €
TCB-PX100-PE	Elektrobox pro TCB-IFCB5-PE	1 100 Kč 45 €
AP-IR-WIFI-1	AIR PATROL – Ovládání přes WiFi a rozhraní chytrého telefonu (iOS nebo Android)	8 000 Kč 330 €
AP-SMART_SOCKET	AIR PATROL – Adaptér zásuvky 230 V - časovač a funkce měření energie (rozšíření k AP-IR-WIFI-1)	na dotaz na dotaz
RBC-Combi Control	COMBI Control - Ovládání přes aplikaci smartphone a SMS zprávy (není potřeba wifi!)	14 500 Kč 595 €
818F0023	Filtrační pásy s aktivním uhlíkem a extraktem katechin	600 Kč 25 €
818F0036	Filtrační pásy IAQ filtr system s přírodními enzymy	součást balení 850 Kč 35 €
818F0050	Filtrační pásy Ultra Pure 2.5 PM	980 Kč 40 €

MULTI-SPLIT: Tabulka kombinací

vnitřních jednotek	1	2	3	4	5					
RAS-2M14	A	A ≥ B Σ 26								
	07	07	07							
	10	10	10							
	13	13	13							
	16	16	16							
	18	18	18							
	22	22	22							
	24	24	24							
RAS-2M18	A	A ≥ B Σ 32								
	07	07	07							
	10	10	10							
	13	13	13							
	16	16	16							
	18	18	18							
	22	22	22							
	24	24	24							
3 vnitřní jednotky										
RAS-3M18	A	A ≥ B Σ 32		A ≥ B ≥ C Σ 36						
	07	07	07	07	07	07				
	10	10	10	10	10	10				
	13	13	13	13	13	13				
	16	16	16	16	16	16				
	18	18	18	18	18	18				
	22	22	22	22	22	22				
	24	24	24	24	24	24				
	RAS-3M26	A	A ≥ B Σ 42		A ≥ B ≥ C Σ 54					
		07	07	07	07	07	07			
		10	10	10	10	10	10			
		13	13	13	13	13	13			
16		16	16	16	16	16				
18		18	18	18	18	18				
22		22	22	22	22	22				
24		24	24	24	24	24				
4 vnitřní jednotky										
RAS-4M27		A	A ≥ B Σ 42		A ≥ B ≥ C Σ 54		A ≥ B ≥ C ≥ D Σ 54			
		07	07	07	07	07	07	07		
		10	10	10	10	10	10	10		
	13	13	13	13	13	13	13			
	16	16	16	16	16	16	16			
	18	18	18	18	18	18	18			
	22	22	22	22	22	22	22			
	24	24	24	24	24	24	24			
	5 vnitřních jednotek									
	RAS-5M34	A	A ≥ B Σ 48		A ≥ B ≥ C Σ 58		A ≥ B ≥ C ≥ D Σ 68		A ≥ B ≥ C ≥ D ≥ E Σ 68	
		07	07	07	07	07	07	07	07	07
		10	10	10	10	10	10	10	10	10
13		13	13	13	13	13	13	13	13	
16		16	16	16	16	16	16	16	16	
18		18	18	18	18	18	18	18	18	
22		22	22	22	22	22	22	22	22	
24		24	24	24	24	24	24	24	24	

MULTI SYSTÉMY:
KOMBINACE VÝKONŮ

LEGENDA:

- A** Označení vnitřní jednotky (vývody značeny postupně A, B, C, D, E)
- 07** POVOLENÁ velikost vnitřní jednotky dle výkonu v kombinaci připojené na venkovní jednotku
- 16** NEPOVOLENÁ velikost vnitřní jednotky dle výkonu v kombinaci připojené na venkovní jednotku
- 26** Maximální povolený součet kombinace číselného označení výkonů vnitřních jednotek připojené na 1 venkovní jednotku

POSTUP:

- ① Jednotky musí být obsaženy v **povolených** kombinacích pro danou jednotku a zapojení **07** ✓ **16** ✗
- ② Požadovanou kombinaci vnitřních jednotek seřadte dle výkonu – od největší po nejmenší tak, aby byla B menší než A (nebo stejná), C menší než B, D menší než C, atd. **A ≥ B ≥ C**
- ③ Sečtěte výkony zvolených vnitřních jednotek **13 + 10 = 23**
- ④ Součet výkonů je nižší nebo rovna než maximálně povolený součet **23 ≤ 54**

PŘÍKLAD:

A ≥ B ≥ C Σ 54	22 ≥ 13 ≥ 07 Σ 42 ≤ 54 ✓	
07	07	07
10	10	10
13	13	13
16	16	16
18	18	18
22	22	22
24	24	24
18 ≥ 16 ≤ 24 Σ 58 ≥ 54 ✗		

MULTI SYSTÉMY: 2+1, 3+1, 4+1, 5+1

- Výběr typu jednotky podle potřeb prostoru
- Kombinace výkonů jednotek 2+1, 3+1, 4+1 až 5+1 (povolené kombinace výkonů viz tabulka)
- Hodnoty SEER a SCOP konkrétních kombinací vnitřních a venkovních jednotek jsou uvedeny na webové adrese <http://ecodesign.toshiba-airconditioning.eu>

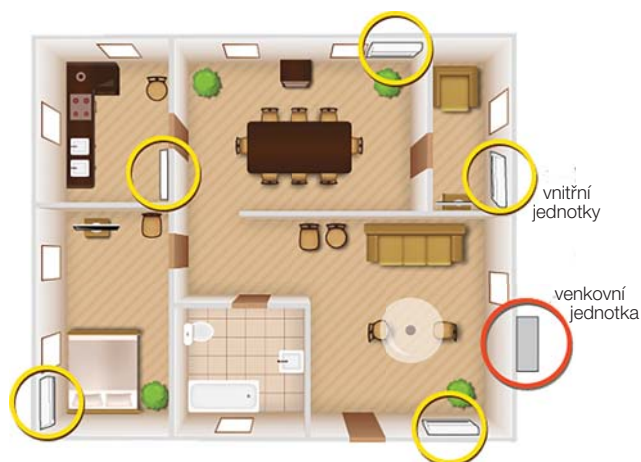
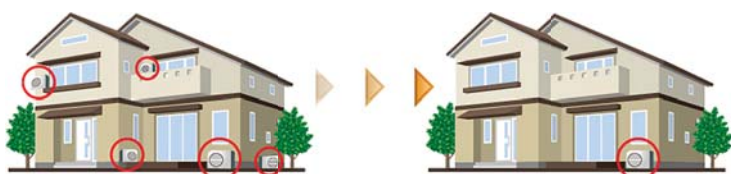

MULTI / Venkovní jednotky

- Provedení tepelné čerpadlo
- Kompaktní provedení šetříci prostor
- Velmi tichý provoz venkovní jednotky
- Úsporná technologie při částečném zatížení
- Vysoké hodnoty celoročního COP a EER!
- Širší rozsah provozních teplot
Chlazení: -10 °C až -46 °C
Topení: -20 °C (-15 °C) až 24 °C
- Twin Rotary Kompresor



RAS-2M14 U2AVG-E (2+1) RAS-3M26 U2AVG-E (3+1)
 RAS-2M18 U2AVG-E (2+1) RAS-4M27 U2AVG-E (4+1)
 RAS-3M18 U2AVG-E (3+1) RAS-5M34 U2AVG-E (5+1)



RAS-3M26 S3AV-E (3+1)
 RAS-4M27 S3AV-E (4+1)

Typ zařízení	Maximální počet jednotek	Chlazení (kW)	Topení (kW)	Účinnost Energ.třída		Vzduch. výkon (m³/h)	Rozměry V x Š x H (mm)	Akustický tlak (dB(A) / 1m)	Příkon/proud (kW / A) Napětí (V)	Cena Kč bez DPH	Cena € bez DPH
				SEER	SCOP						
Chladivo R32											
RAS-2M14 U2AVG-E	2+1	4,0 1,6-4,9	4,4 1,3-5,2	6,73 A++	4,60 A++	1863	630 x 800 x 300	45 / 46	0,92 / 4,00	40 900 Kč	1 670 €
RAS-2M18 U2AVG-E	2+1	5,2 1,7-6,2	5,6 1,3-7,5	6,90 A++	4,60 A++	2107	630 x 800 x 300	47 / 50	1,34 / 5,83	42 800 Kč	1 750 €
RAS-3M18 U2AVG-E	3+1	5,2 2,4-6,5	6,8 1,9-8,0	6,80 A++	4,60 A++	2177	630 x 800 x 300	47 / 50	1,58 / 6,87	58 400 Kč	2 385 €
RAS-3M26 U2AVG-E	3+1	7,5 4,1-9,0	9,0 2,0-11,2	6,19 A++	4,44 A++	2507	890 x 900 x 320	48 / 49	2,20 / 9,57	66 800 Kč	2 730 €
RAS-4M27 U2AVG-E	4+1	8,0 4,2-9,3	9,0 2,9-11,7	6,11 A++	4,26 A++	2507	890 x 900 x 320	48 / 49	2,29 / 9,96	77 100 Kč	3 150 €
RAS-5M34 U2AVG-E	5+1	10,0 3,7-11,0	12,0 2,7-14,0	6,31 A++	4,08 A+	3245	890 x 900 x 320	52 / 55	2,98 / 10,48	89 100 Kč	3 640 €
Chladivo R410A – DOPRODEJ											
RAS-3M26 S3AV-E	3+1	7,5 4,1-9,0	9,0 2,0-11,2	6,19 A++	4,06	2507	890 x 900 x 320	48 / 49	2,20 / 9,57	53 450 Kč	2 180 €
RAS-4M27 S3AV-E	4+1	8,0 4,2-9,3	9,0 2,9-11,7	6,11 A++	4,23	2507	890 x 900 x 320	48 / 49	2,29 / 9,96	61 750 Kč	2 520 €

SEIYA

- Moderní a kompaktní vzhled / Základní řada / Pasivní filtrace
- Třída A++ v režimu chlazení
- Infra dálkový ovladač součástí dodávky / Připojení na WiFi (příslušenství)



Typ zařízení	Chlazení (kW)	Topení (kW)	Vzduchový výkon (m³/h)	Rozměry V x Š x H (mm)	Akustický tlak (dB(A)/1,5 m)	Příkon/proud (W / A)	Cena Kč bez DPH	Cena € bez DPH
Chladivo R32 nebo R410A (BIREF)								
RAS-B07 J2KVG-E	2,0	2,5	234-534	293 x 798 x 230	20 - 38	30 / 0,13	8 700 Kč	355 €
RAS-B10 J2KVG-E	2,5	3,2	240-552	293 x 798 x 230	21 - 39	35 / 0,15	8 840 Kč	360 €
RAS-B13 J2KVG-E	3,3	3,6	264-618	293 x 798 x 230	21 - 41	40 / 0,17	8 950 Kč	365 €
RAS-B16 J2KVG-E	4,2	5,0	330-768	293 x 798 x 230	22 - 43	45 / 0,20	9 900 Kč	405 €
43T66388	Dálkový IR ovladač SEIYA (vel. 07,10,13,16,18,24)					součást balení		
RB-RXS33-E	Komfortní dálkový IR ovladač vč. týdenního programu provozu a funkce temperování prostoru 8 °C						2 400 Kč	100 €
RB-N105S-G	WiFi Interface bez kabelu – řízení přes app TOSHIBA Home AC Control / Seiya (pro vel. 24)						2 700 Kč	110 €
RB-N106S-G	WiFi Interface s kabelem – řízení přes app TOSHIBA Home AC Control / Seiya (vel. 7,10,13,16,18)						2 800 Kč	115 €
TCB-IFCB5-PE	Modul pro externí řízení On/Off (kontaktem od kartového systému, okna nebo relé)						1 600 Kč	65 €
818F0023	Filtreační pásy s aktivním uhlíkem a extraktem katechin						600 Kč	25 €
818F0036	Filtreační pásy IAQ filtr system s přírodními enzymy						850 Kč	35 €
818F0050	Filtreační pásy Ultra Pure 2.5 PM						980 Kč	40 €

SHORAI EDGE

- Jednotka s technologií Careflow pro každé použití
- Třída A+++ pro chlazení a topení / 3D nastavení výdechu (vel. 18, 22, 24)
- Ultra Pure Filtr s ozonem / Základní prachový filtr
- Infra ovladač (součást dodávky) / Příprava pro WiFi modul (příslušenství)

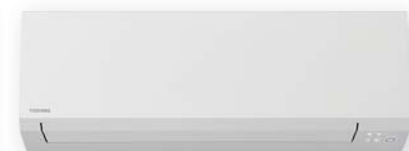

Typ zařízení	Chlazení (kW)	Topení (kW)	Vzduchový výkon (m³/h)	Rozměry V x Š x H (mm)	Akustický tlak (dB(A)/1,5 m)	Příkon/proud (W / A)	Cena Kč bez DPH	Cena € bez DPH
Chladivo R32 nebo R410A (BIREF)								
RAS-B07 J2KVSG-E	2,0	2,5	312-660	293 x 800 x 226	19 - 40	30 / 0,13	13 100 Kč	535 €
RAS-B10 J2KVSG-E	2,5	3,2	312-660	293 x 800 x 226	19 - 40	35 / 0,15	13 250 Kč	540 €
RAS-B13 J2KVSG-E	3,5	4,2	342-732	293 x 800 x 226	19 - 40	40 / 0,17	14 200 Kč	580 €
RAS-B16 J2KVSG-E	4,6	5,5	360-768	293 x 800 x 226	21 - 43	45 / 0,20	14 800 Kč	605 €
RAS-B22 J2KVSG-E	6,1	7,0	286-1032	320 x 1053 x 245	27 - 45	45 / 0,20	17 600 Kč	720 €
RAS-B24 J2KVSG-E	7,0	8,0	311-1122	320 x 1053 x 245	28 - 47	50 / 0,22	20 500 Kč	840 €
43T66403	Dálkový IR ovladač SHORAI Edge (vel. 07,10,13,16)					součást balení		
43T66402	Dálkový IR ovladač SHORAI Edge (vel. 22, 24)					součást balení		
RB-RXS33-E	Komfortní dálkový IR ovladač vč. týdenního programu provozu a funkce temperování prostoru 8 °C						2 400 Kč	100 €
RB-N105S-G	WiFi Interface bez kabelu – řízení přes app TOSHIBA Home AC Control / SHORAI Edge						2 700 Kč	110 €
TCB-IFCB5-PE	Modul pro externí řízení On/Off (kontaktem od kartového systému, okna nebo relé)						1 600 Kč	65 €
818F0023	Filtreační pásy s aktivním uhlíkem a extraktem katechin						600 Kč	25 €
818F0036	Filtreační pásy IAQ filtr system s přírodními enzymy						850 Kč	35 €
818F0050	Filtreační pásy Ultra Pure 2.5 PM						980 Kč	40 €

HAORI

- Designová jednotka s inovativním textilním opláštěním
- Třída účinnosti A+++ pro chlazení a topení (vel. 10, 13)
- Základní prachový filtr, ozonový čistič vzduchu a filtr Ultra Pure
- WiFi modul jako standardní součást jednotek



Látkové výměnné kryty pro vnitřní jednotku HAORI

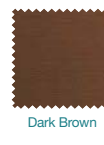

Typ zařízení	Chlazení (kW)	Topení (kW)	Vzduchový výkon (m³/h)	Rozměry V x Š x H (mm)	Akustický tlak (dB(A)/1,5 m)	Příkon/proud (W / A)	Cena Kč bez DPH	Cena € bez DPH	
Chladivo R32 nebo R410A (BIREF)									
RAS-B10 N4KVRG-E	2,5	3,2	300-610	300 x 987 x 210	19 - 41	35 / 0,15	20 200 Kč	825 €	
RAS-B13 N4KVRG-E	3,5	4,2	320-670	300 x 987 x 210	19 - 43	40 / 0,17	22 000 Kč	900 €	
RAS-B16 N4KVRG-E	4,6	5,5	360-730	300 x 987 x 210	21 - 45	45 / 0,20	23 400 Kč	955 €	
43T66422	Dálkový IR ovladač HAORI (vel. 10,13,16)					součást balení			
43T66421	WIFI Interface bez kabelu – řízení přes app TOSHIBA Home AC Control					součást balení			
TCB-IFCB5-PE	Modul pro externí řízení On/Off (kontaktem od kartového systému, okna nebo relé)					1 600 Kč		65 €	
RB-I4101-E	Látkový kryt Dark Gray (tmavě šedá)					součást balení		2 200 Kč	90 €
RB-I4102-E	Látkový kryt Light Gray (světle šedá)					součást balení		2 200 Kč	90 €
RB-I4103-E	Látkový kryt Bluish Gray (modro šedá)							2 900 Kč	120 €
RB-I4104-E	Látkový kryt Gray Beige (šedo hnědá)							2 900 Kč	120 €
RB-I4105-E	Látkový kryt Dark Brown (tmavě hnědá)							2 900 Kč	120 €
RB-I4106-E	Látkový kryt Emerald Blue (stříbro modrá)							2 900 Kč	120 €
818F0023	Filtrační pásy s aktivním uhlíkem a extraktem katechin							600 Kč	25 €
818F0036	Filtrační pásy IAQ filtr system s přírodními enzymy							850 Kč	35 €
818F0050	Filtrační pásy Ultra Pure 2.5 PM							980 Kč	40 €

DAISEIKAI 9 MULTI

- Prémiový model nejvyšší třídy / 3D nastavení výdechu vzduchu
- Nejvyšší účinnost: Třída A+++ při chlazení & topení
- Plazmový elektrostatický filtr / Ionizátor / Základní prachový filtr
- Možnost integrace WiFi modulu do vnitřní jednotky



Typ zařízení	Chlazení (kW)	Topení (kW)	Vzduchový výkon (m³/h)	Rozměry V x Š x H (mm)	Akustický tlak (dB(A)/1,5 m)	Příkon/proud (W / A)	Cena Kč bez DPH	Cena € bez DPH	
Chladivo R32 nebo R410A (BIREF)									
RAS-M10 PKVPG-E	2,5	3,2	690	293 x 851 x 270	20 - 44	30 / 0,13	17 600 Kč	720 €	
RAS-M13 PKVPG-E	3,5	4,0	710	293 x 851 x 270	20 - 45	30 / 0,13	18 500 Kč	755 €	
RAS-M16 PKVPG-E	4,5	4,5	730	293 x 851 x 270	22 - 46	30 / 0,13	21 200 Kč	865 €	
Ovladač	Dálkový IR ovladač					součást balení			
RB-N105S-G	WIFI Interface bez kabelu – řízení přes app TOSHIBA Home AC Control / DAISEIKAI 9 (vel. 10, 13, 16)					2 700 Kč			110 €
TCB-IFCB5-PE	Modul pro externí řízení On/Off (kontaktem od kartového systému, okna nebo relé)					1 600 Kč		65 €	
818F0023	Filtrační pásy s aktivním uhlíkem a extraktem katechin							600 Kč	25 €
818F0036	Filtrační pásy IAQ filtr system s přírodními enzymy							850 Kč	35 €
818F0050	Filtrační pásy Ultra Pure 2.5 PM							980 Kč	40 €

PARAPETNÍ (CONSOLE)

- Bi-Flow jednotka pro optimální nastavení proudění vzduchu (se dvěma výdechy)
- Třída až A++ / efekt podlahového topení (spodní výdech)
- Rozměrný základní prachový filtr a IAQ filtrační systém
- Možnost detektoru úniku chladiva v těle jednotky (volitelné příslušenství)



Typ zařízení	Chlazení (kW)	Topení (kW)	Vzduchový výkon (m ³ /h)	Rozměry V x Š x H (mm)	Akustický tlak (dB(A)/1,5 m)	Příkon/proud (W / A)	Cena Kč bez DPH	Cena € bez DPH
Chladivo R32 nebo R410A (BIREF)								
RAS-B10 J2FVG-E	2,5	3,2	258-491	600 x 700 x 220	26-39	25 / 0,11	26 700 Kč	1 090 €
RAS-B13 J2FVG-E	3,5	4,2	270-528	600 x 700 x 220	27-40	30 / 0,13	29 200 Kč	1 195 €
RAS-B18 J2FVG-E	5,0	6,0	366-600	600 x 700 x 220	34-46	40 / 0,17	35 150 Kč	1 435 €
43T66390	Dálkový IR ovladač					součást balení		
RB-N106S-G	WIFI Interface s kabelem – řízení přes app TOSHIBA Home AC Control / Parapetní (vel. 10,13,18)						2 800 Kč	115 €
RB-I301-E	Senzor úniku chladiva pro jednotky řady J2FVG-E						6 000 Kč	245 €
TCB-IFCB5-PE	Modul pro externí řízení On/Off (kontaktem od kartového systému, okna nebo relé)						1 600 Kč	65 €
818F0023	Filtrační pásy s aktivním uhlíkem a extraktem katechin						600 Kč	25 €
818F0036	Filtrační pásy IAQ filtr system s přírodními enzymy						850 Kč	35 €
818F0050	Filtrační pásy Ultra Pure 2.5 PM						980 Kč	40 €

SHORAI PREMIUM

- 3D distribuce vzduchu (vel. 18, 22, 24)
- Třída A+++ pro chlazení a topení
- Základní prachový filtr / IAQ filtrační systém / ozónová čistička vzduchu



Typ zařízení	Chlazení (kW)	Topení (kW)	Vzduchový výkon (m ³ /h)	Rozměry V x Š x H (mm)	Akustický tlak (dB(A)/1,5 m)	Příkon/proud (W / A)	Cena Kč bez DPH	Cena € bez DPH
Chladivo R32 nebo R410A (BIREF)								
RAS-B10 J2KVRG-E	2,5	3,2	240-600	293 x 798 x 241	23 - 39	35 / 0,15	12 800 Kč	525 €
RAS-B13 J2KVRG-E	3,5	4,2	300-636	293 x 798 x 241	23 - 39	40 / 0,17	13 900 Kč	570 €
RAS-B16 J2KVRG-E	4,6	5,5	330-768	293 x 798 x 241	25 - 43	45 / 0,20	15 300 Kč	625 €
RAS-B22 J2KVRG-E	6,1	7,0	606-984	320 x 1050 x 265	27 - 46	45 / 0,20	19 100 Kč	780 €
RAS-B24 J2KVRG-E	7,0	8,0	664-1128	320 x 1050 x 265	28 - 48	50 / 0,22	22 400 Kč	915 €
Ovladač	Dálkový IR ovladač					součást balení		
RB-RXS33-E	Komfortní dálkový IR ovladač vč. týdenního programu provozu a funkce temperování prostoru 8 °C						2 400 Kč	100 €
RB-N105S-G	WIFI Interface bez kabelu – řízení přes app TOSHIBA Home AC Control / SHORAI Premium (pro vel. 18,22,24)						2 700 Kč	110 €
RB-N106S-G	WIFI Interface s kabelem – řízení přes app TOSHIBA Home AC Control / SHORAI Premium (vel. 7,10,13,16)						2 800 Kč	115 €
TCB-IFCB5-PE	Modul pro externí řízení On/Off (kontaktem od kartového systému, okna nebo relé)						1 600 Kč	65 €
818F0023	Filtrační pásy s aktivním uhlíkem a extraktem katechin						600 Kč	25 €
818F0036	Filtrační pásy IAQ filtr system s přírodními enzymy						850 Kč	35 €
818F0050	Filtrační pásy Ultra Pure 2.5 PM						980 Kč	40 €

KAZETOVÉ 60x60 SLIM

- Pro dokonalou distribuci vzduchu v rozsahu 360° / Senzor přítomnosti osob (příslušenství)
- Dekorační bílý panel 62 x 62 cm s poháněnými všemi lamelami pro optimální nastavení
- Rozměrný základní prachový filtr
- Nutné příslušenství: Dálkový ovladač + krycí panel



Typ zařízení	Chlazení (kW)	Topení (kW)	Vzduchový výkon (m³/h)	Rozměry V x Š x H (mm)	Akustický tlak (dB(A)/1,5 m)	Příkon/proud (W / A)	Cena Kč bez DPH	Cena € bez DPH
Chladivo R32 nebo R410A (BIREF)								
RAS-M10 U2MUVG-E	2,7	4,0	430-590	256 x 575 x 575	30 - 37	24 / 0,10	26 550 Kč	1 085 €
RAS-M13 U2MUVG-E	3,7	5,0	430-620	256 x 575 x 575	33 - 39	26 / 0,11	28 000 Kč	1 145 €
RAS-M16 U2MUVG-E	4,5	5,5	450-680	256 x 575 x 575	33 - 41	29 / 0,13	29 000 Kč	1 185 €
RBC-UM21PG(W)-E	Panel pro kazetu SLIM 60 x 60			12 x 620 x 620			9 600 Kč	395 €
RBC-AXU31UM-E	Sada IR dálkový ovladač + přijímač pro kazety 60x60 SLIM (RAS, RAV, VRF)						3 900 Kč	160 €
RB-RWS21-E	Kabelový komfortní ovladač s týdenním programem (kazety 60x60 SLIM, mezistropní)						7 200 Kč	295 €
TCB-SIR41UM-E	Senzor pohybu - Kit pro roh kazety 60x60 SLIM (RAS, RAV, VRF)						2 800 Kč	115 €
TCB-IFCB5-PE	Modul pro externí řízení On/Off (kontaktem od kartového systému, okna nebo relé)						1 600 Kč	65 €

MEZISTROPNÍ

- Nejnižší vestavná výška – pouhých 210 mm
- Nastavitelný externí statický tlak až 45 Pa
- Čerpadlo kondenzátu je součástí dodávky



Typ zařízení	Chlazení (kW)	Topení (kW)	Vzduchový výkon (m³/h)	Rozměry V x Š x H (mm)	Akustický tlak (dB(A)/1,5 m)	Příkon/proud (W / A)	Cena Kč bez DPH	Cena € bez DPH
Chladivo R32 nebo R410A (BIREF)								
RAS-M10 U2DVG-E	2,7	4,0	570	210 x 700 x 450	27-35	48 / 0,21	30 950 Kč	1 265 €
RAS-M13 U2DVG-E	3,7	5,0	610	210 x 700 x 450	27-37	54 / 0,23	31 800 Kč	1 300 €
RAS-M16 U2DVG-E	4,5	5,5	780	210 x 900 x 450	24-35	62 / 0,27	34 000 Kč	1 390 €
RAS-M22 U2DVG-E	6,0	7,0	1000	210 x 1100 x 450	32-38	69 / 0,30	39 400 Kč	1 610 €
RAS-M24 U2DVG-E	7,0	8,0	1060	210 x 1100 x 450	33-39	76 / 0,33	40 000 Kč	1 635 €
Ovladač	Dálkový IR ovladač pro Mezistropní jednotky vč. ext. přijímače					součást balení		
RB-RWS21-E	Komfortní kabelový ovladač pro mezistropní a kazetové SLIM jednotky (volitelné příslušenství)						7 200 Kč	295 €
TCB-DUCEX10M	Prodlužovací kabel 10 m mezi infrapřijímač a jednotku						2 200 Kč	90 €
AP-IR-WIFI-1	AIR PATROL – Ovládání přes WiFi a rozhraní chytrého telefonu (iOS nebo Android)						8 000 Kč	330 €
TCB-IFCB5-PE	Modul pro externí řízení On/Off (kontaktem od kartového systému, okna nebo relé)						1 600 Kč	65 €
TCB-DUC-AF1	Vzduchový filtr základní pro modely vel. 10, 13						5 600 Kč	230 €
TCB-DUC-AF2	Vzduchový filtr základní pro modely vel. 16						6 200 Kč	255 €
TCB-DUC-AF3	Vzduchový filtr základní pro modely vel. 22, 24						6 700 Kč	275 €

PŘEHLED FUNKCÍ A VYBAVENÍ

TECHNICKÉ PŘEVODNÍ		INVERTOROVÉ JEDNOTKY RAS								
Název řady	Daiseikai 9	Daiseikai 9 Multi	Haori	Shorai Premium	Shorai Edge	Seiya	Parapetní	Kazetové	Mezistropní	
Označení	PKVPG-E	PKVPG-E	N4KVRG-E	J2KVRG-E	J2KVSF-E	J2KVG-E	U2FVG-E1	U2MUVG-E	U2DVG-E	
Vyobrazení										
Typ	Single Split	1:1	--	1:1	1:1	1:1	1:1	1:1	--	--
	Multi Split	--	MULTI	MULTI	MULTI	MULTI	MULTI	MULTI	MULTI	MULTI
Filtrace	Základní plastový filtr	●	●	●	●	●	●	●	●	
	Carbon-katechin filtr	○	○	○	○	○	○	○		
	Ultra Pure systém	○	○	●	○	●	○	○		
	IAQ filtr systém	○	○	○	●	○	○	●		
	Ionizátor			●	●					
	Plasmafiltr	●	●							
Výbava	Samočistící funkce	●	●	●	●	●	●	●	●	●
	Infra dálkový ovladač	●	●	●	●	●	●	●	○	●
	Kabelový ovladač (volit.)			●	●				○	○
	Čerpadlo kondenzátu							●	●	
TOSHIBA WiFi	○	○	●	○	○	○	○			
Funkce	Řízení pohybu lamely	●	●	●	●	●	●	●	●	
	OFF Timer			●	●		●			
	24 hodinový timer			●	●		○	●	●	
	Týd. program provozu	●	●	●*2	●*2	●	○*2			
	One Touch Preset	●		●	●	●	○	●		●
	Hi Power mód	●	●	●	●	●	●	●	●	●
	ECO mód	●	●	●	●	●	●	●	●	●
	Power 100/75/50%	●		●	●*2	●	○*2			
	Automatický restart	●	●	●	●	●	●*2	●	●	●
	Quiet	●	●	●	●	●	●	●		●
Comfort Sleep	●	●	●	●	●	○	●		●	
Funkce 8°	●*3		●	○*2,3	○*3	○*2,3				
Technika	Rotary kompresor	●		●	●	●	●	●	●	●
	TWIN-Rotary kompresor	○		●	●	●	●	●		
	Diagnostika poruchy	●	●	●	●	●	●	●	●	●
	Externí ON/OFF	●*1	●*1	●*1	●*1	●*1	●*1	●*1	●*1	●*1
	Ohřev vinutí kompresoru	●		●	●	●	●	●		
	Zimní regulace ot. ventil.	●		●	●	●	●	●		
Pro technické místnosti	●		●	●	●	●	●			

○ Volitelné příslušenství ●*1 Při použití TCB-IFCB5-PE ●*2 S použitím ovladače Comfort ●*3 Pouze pro zapojení single



- Třída A++ v režimu topení, COP až 4,90
- Nízké investiční, instalační a provozní náklady
- Spolehlivé topení až do venkovní teploty -25 °C

DOPORUČENÍ VÝROBCE PRO INSTALACI

Následující informace nenahrazují Návod k instalaci a slouží pouze jako vodítko pro návrh instalace a jako shrnutí základních informací o montáži tepelného čerpadla Toshiba ESTIA.

Správnost instalace vždy konzultujte s Vaším dodavatelem. Jen odborná firma Vám zaručí dodržení zásad správné instalace.

CELKOVĚ PRO OBJEKTY S TČ:

- Objekt s TČ by měl být zateplen a osazen kvalitními okny
- Nekomplikujte příliš topný systém, nepřekombinovávejte různými technologiemi - hlavně jednoduchost a snadná obsluha zajistí návratnost a efektivitu Vašich investic
- Každé zvýšení požadované teploty topné vody má výrazný vliv na spotřebu každého TČ, proto požadovanou teplotu dobře zvažte
- TČ je možné instalovat i na stávající topný systém, konzultujte však tepelné ztráty objektu například s pomocí předchozích účtů za plyn nebo elektřinu
- Maximálních úspor dosáhnete při respektování zásad nízkoteplotního vytápění

PODMÍNKY MĚŘENÍ VÝKONOVÝCH PARAMETRŮ:

- **Topení:** Venkovní teplota 7 °C ST, 6 °C MT, teplota na výstupu 35 °C, $\Delta T = 5$ °C
- **Chlazení:** Venkovní teplota 35 °C ST, teplota na výstupu 18 °C, $\Delta T = 5$ °C
- **Délky rozvodů:** Délka 7,5 m, bez převýšení mezi vnitřní a venkovní jednotkou
- **Hladina akustického tlaku:** Měřeno ve vzdálenosti 1 metr od venkovní jednotky

PRO TOPNÉ SYSTÉMY S TČ ESTIA:

- Při návrhu respektujte zásady a doporučené uspořádání systému uvedené v Základních typech instalací (viz str. 22)
- Nejvyšší provozní účinnost TČ je s podlahovým topením v celém objektu
- Kombinace TČ a neregulovatelných zdrojů tepla pouze přes akumulaci nádrže
- Topný systém rozdělte na maximálně 2 teplotní zóny (zóna 2 vždy s nižší teplotou než zóna 1) a případně ohřev TUV jako "třetí samostatnou zónu"
- Nežřijte druhou zónu kvůli pár topným žebříkům v koupelnách – ztratíte efekt nízkoteplotního topného systému a max. účinnost TČ

PRO ZÁSOBNÍK TUV:

- Pro RD je min. velikost zásobníku 200 litrů díky nižší teplotě TUV
- Pokud je v objektu velká rohová vana, doporučujeme zásobník 300 litrů
- Požadavek ohřevu TUV nad 45 °C znamená častější zapínání elektrického dohřevu
- Pro ohřev TUV vždy použijte samostatný okruh a instalujte 3-cestný ventil
- Používejte pouze kvalitní zásobníky pro ohřev TUV pro tepelná čerpadla a s dostatečným přenosem výkonu

ZÁKLADNÍ BODY PRO INSTALACI:

- Tepelné čerpadlo raději naddimenzujte, nikoliv naopak
- Při ohřevu TUV vždy používejte 3-cestný ventil
- Do topného okruhu TUV instalujte regulační ventil pro regulaci průtoku
- Do systému instalujte Bypass pro zajištění trvalého průtoku
- Při více zdrojích tepla instalujte zpětné klapky dle základních schémat
- Neodpojujte komponenty ani související zařízení "jen" vypínači nebo jističi
- Výška TČ nad terémem 30 cm
- Doporučujeme zvážit instalaci topného kabelu do vany venkovní jednotky

VÝKONOVÉ KŘIVKY TEPELNÝCH ČERPADEL

- TČ vybírejte podle teplotních ztrát při výpočtové teplotě
- Výkon TČ při výpočtové teplotě nebo výkon el. záložního topení by měly pokrýt potřebu tepla při výpočtové teplotě
- Do rozvodů ÚT možno instalovat back-up el. topení (zapne povelom z Hydroboxu při poklesu venkovní teploty pod danou teplotu)
- Volbu zařízení ověřte programem ESTIA Sales Suport
- ESTIA: Měřeno při 100% výkonu, včetně odtávání, při stálé venkovní teplotě na výstupu (35°C, 45°C, 55°C a 60°C)
- Koncová zařízení dimenzujte na požadovaný výkon při uvažované teplotě topné vody

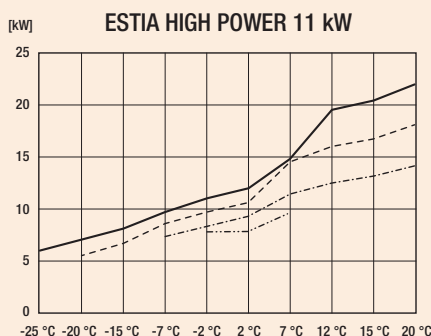
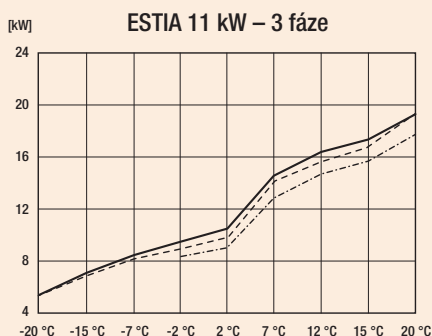

Výkonové křivky (příklad průběhu)

- Závislost výkonu na venkovní teplotě
- Měřeno při 100% výkonu, včetně odtávání
- Teplotní spád $\Delta t = 5$ °C

Legenda

- 35° C výstup
- — 45° C výstup
- - - 55° C výstup
- - - - 60° C výstup (pouze HIGH POWER)

ESTIA / Příklady zapojení

1 ZÓNA TOPENÍ + TUV



2 ZÓNY TOPENÍ + TUV + EXTERNÍ KOTEL

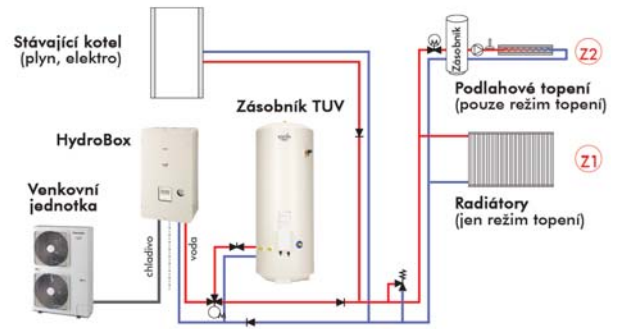

1 ZÓNA TOPENÍ, CHLAZENÍ + TUV



2 ZÓNY TOPENÍ, CHLAZENÍ + TUV + SOLÁR. PANELY

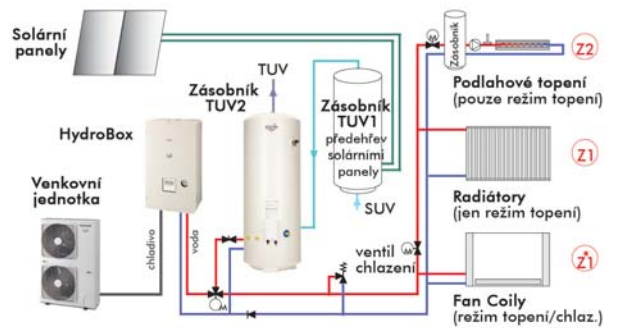

2 ZÓNY TOPENÍ, CHLAZENÍ + TUV

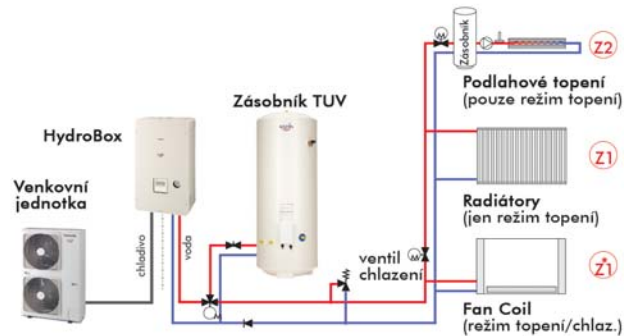

2 ZÓNY TOPENÍ, CHLAZENÍ + TUV PŘED AKU + EXT. KOTEL

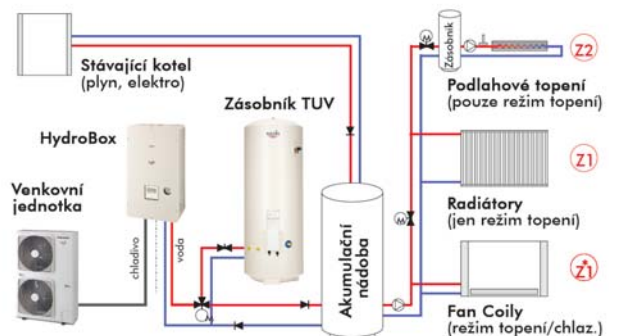

2 ZÓNY TOPENÍ, CHLAZENÍ + TUV + ZÁSOBNÍK

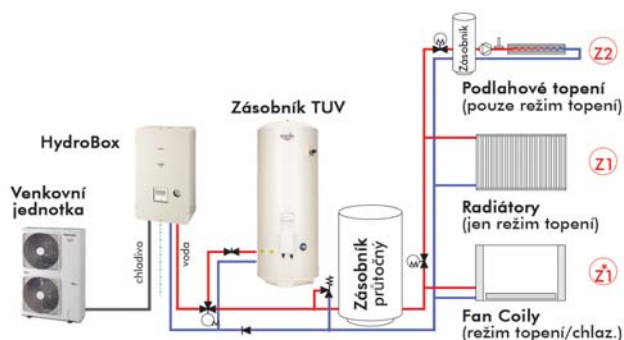

2 ZÓNY TOPENÍ, CHLAZENÍ + TUV ZA AKU + EXT. KOTEL

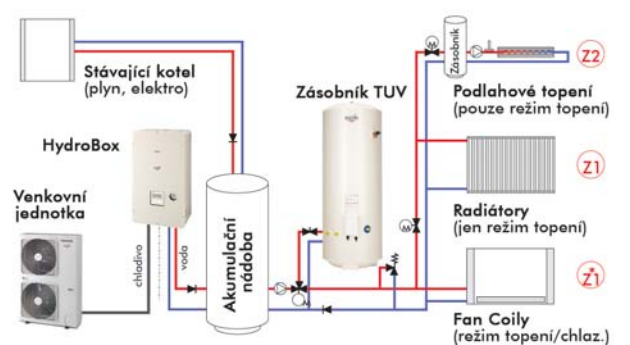

ESTIA R32 / ALL IN ONE (AŽ 65 °C)

- Kompaktní provedení chlazení/topení/Ohřev TUV
- Vnitřní jednotka tvoří jeden celek ALL-IN-ONE
- Pro byty nebo malé rodinné domy
- Ideální pro nízkoteplotní topné systémy

- Integrovaný zásobník TUV ve vnitřní jednotce
- Elektrické záložní topení 3-6 kW resp. 6-9kW
- Možnost připojení na internet / WiFi

- Řízení až 2 teplotních zón (dle typu) + ohřev TUV
- Autonomní ekvitemní regulace topení
- 1fázové provedení (rozložení mezi fáze: hl. přívod, záložní topení, el.ohřev TUV)
- Provozní teploty na výstupu:
 - ☀ Topení: 55 °C (vel. 601); 65 °C (vel. 1101)
 - ❄ Chlazení: 25 °C

- Seznam elektrických přívodů zařízení:
 - 1x přívod tepelné čerpadlo
 - 1x nebo 2x přívod pro záložní elektrické topení
 - 1x přívod pro el. ohřev zásobníku TUV

- Integrované beznapěťové vstupy a výstupy
- 1 nebo 2 teplotní zóny (okruhy):
 - SM, ST: 1 teplotní zóna a ohřev TUV
 - MT: až 2 teplotní zóny a ohřev TUV

- Průměry potrubí CU
 - Vel. 401 a 601 - ø 6 / 12 mm
 - Vel. 801 a 1101 - ø 6 / 16 mm



1 All-In-One
1 zóna a ohřev TUV
HWT-xxx F21SMxW-E
HWT-xxx F21STxW-E

2 All-In-One
Až 2 zóny a ohřev TUV
HWT-xxx F21MTxW-E



READY



1 Estia 1-fázové HWT-xxx HW-E



2 Estia 1-fázové HWT-xxx(x) HW-E

Maximální topný výkon a příkon zařízení

Zařízení	4 kW / 1f	6 kW / 1f	8 kW / 1f	11 kW / 1f
A7 / W35	7,25	7,25	11,90	13,24
A2 / W35	6,42	6,42	10,30	11,46
A-7 / W35	4,80	6,06	8,11	9,10
A-15 / W35	3,73	4,75	6,46	7,37

Celoroční účinnost prostorového vytápění

Zařízení	4 kW / 1f	6 kW / 1f	8 kW / 1f	11 kW / 1f
η _s 35 °C (%)				
η _s 55 °C (%)	135	132	142	142

Venkovní jednotka (typ)	Tepelný výkon		Účinnost		Rozměry V x Š x H (mm)	Max. příkon / Max. proud (kW / A)	Cena jednotková Kč bez DPH	Cena sestavy Kč bez DPH	Cena jednotková € bez DPH	Cena sestavy € bez DPH
	Topení (kW)	Chlazení (kW)	Topení (COP)	Chlazení (EER)						

Chladivo R32

1 ZÓNA A OHŘEV TUV / ~ 1 FÁZOVÉ NAPÁJENÍ

1 HWT-401 HW-E	4,0	4,0	5,20	3,45	630 x 800 x 320	2,19 / 9,1	45 800 Kč		1 870 €	
1 HWT-601 F21SM3W-E	All-In-One - el. 3 kW		A+++	A+++	1700 x 600 x 670	1x 10 A + 1x 16 A	173 900 Kč	219 700 Kč	7 100 €	8 970 €
1 HWT-601 F21ST6W-E	All-In-One - el. 6 kW		A+++	A+++	1700 x 600 x 670	1x 10 A + 2x 16 A	175 100 Kč	220 900 Kč	7 150 €	9 020 €
1 HWT-601 HW-E	6,0	5,0	4,80	3,30	630 x 800 x 320	2,66 / 11,1	50 900 Kč		2 080 €	
1 HWT-601 F21SM3W-E	All-In-One - el. 3 kW		A+++	A+++	1700 x 600 x 670	1x 13 A + 1x 16 A	173 900 Kč	224 800 Kč	7 100 €	9 180 €
1 HWT-601 F21ST6W-E	All-In-One - el. 6 kW		A+++	A+++	1700 x 600 x 670	1x 13 A + 2x 16 A	175 100 Kč	226 000 Kč	7 150 €	9 230 €
2 HWT-801 HW-E	8,0	6,0	5,19	3,20	1050 x 1010 x 371	3,71 / 15,5	89 500 Kč		3 655 €	
1 HWT-1101 F21ST6W-E	All-In-One - el. 6 kW		A+++	A+++	1700 x 600 x 670	1x 16 A + 2x 16 A	176 200 Kč	265 700 Kč	7 195 €	10 850 €
1 HWT-1101 F21ST9W-E	All-In-One - el. 9 kW		A+++	A+++	1700 x 600 x 670	1x 16 A + 3x 16 A	177 700 Kč	267 200 Kč	7 255 €	10 910 €
2 HWT-1101 HW-E	11,0	8,0	4,60	2,80	1050 x 1010 x 371	3,82 / 15,9	100 200 Kč		4 090 €	
1 HWT-1101 F21ST6W-E	All-In-One - el. 6 kW		A+++	A+++	1700 x 600 x 670	1x 20 A + 2x 16 A	176 200 Kč	276 400 Kč	7 195 €	11 285 €
1 HWT-1101 F21ST9W-E	All-In-One - el. 9 kW		A+++	A+++	1700 x 600 x 670	1x 20 A + 3x 16 A	177 700 Kč	277 900 Kč	7 255 €	11 345 €

AŽ 2 ZÓNY A OHŘEV TUV / ~ 1 FÁZOVÉ NAPÁJENÍ

2 HWT-801 HW-E	8,0	6,0	5,19	3,20	1050 x 1010 x 371	3,71 / 15,5	89 500 Kč		3 655 €	
2 HWT-1101 F21MT6W-E	All-In-One - el. 6 kW		A+++	A+++	1700 x 600 x 670	1x 16 A + 2x 16 A	197 200 Kč	286 700 Kč	8 050 €	11 705 €
2 HWT-1101 F21MT9W-E	All-In-One - el. 9 kW		A+++	A+++	1700 x 600 x 670	1x 16 A + 3x 16 A	199 500 Kč	289 000 Kč	8 145 €	11 800 €
2 HWT-1101 HW-E	11,0	8,0	4,60	2,80	1050 x 1010 x 371	3,82 / 15,9	100 200 Kč		4 090 €	
2 HWT-1101 F21MT6W-E	All-In-One - el. 6 kW		A+++	A+++	1700 x 600 x 670	1x 20 A + 2x 16 A	197 200 Kč	297 400 Kč	8 050 €	12 140 €
2 HWT-1101 F21MT9W-E	All-In-One - el. 9 kW		A+++	A+++	1700 x 600 x 670	1x 20 A + 3x 16 A	199 500 Kč	299 700 Kč	8 145 €	12 235 €

PŘÍSLUŠENSTVÍ

HWS-AM5U1-E	Druhý přidavný ovladač pro jednotky Estia R32 (popř. s funkcí omezení prostorové teploty)	4 700 Kč	195 €
HWS-IWF0010UP-E	WiFi Interface - Modul pro řízení přes internet pomocí aplikace nebo hlasové asistenty	4 250 Kč	175 €
Senzor 95612037	Teplotní čidlo pro ext. zásobník TUV jiného výrobce – 1 senzor je souč. dodávky - slouží pro 2 zónu nebo pro TUV	1 600 Kč	65 €

ESTIA R32 / HYDROBOX (až 65 °C)

- Nejnovější generace úsporného TČ s R32
- Venkovní jednotka a samostatný hydrobox
- Hydrobox vč. topné vody vždy uvnitř budovy
- Ideální pro nízkoteplotní topné systémy
- Příprava pro ohřev TUV pro ext. zásobník TUV a 3cest. ventil
- Elektrické záložní topení 3-6 kW resp. 6-9kW
- Možnost připojení na internet / WiFi
- Řízení až 2 teplotních zón + ohřev TUV
- Autonomní ekvitermní regulace topení celého domu
- 1fázové provedení (rozložení mezi fáze: hl.přívod, záložní topení, el.ohřev TUV)
- Seznam elektrických přívodů zařízení:
 - 1x přívod tepelné čerpadlo
 - 1x nebo 2x přívod pro záložní elektrické topení
 - 1x přívod pro el. ohřev zásobníku TUV (externí)
- Integrované beznapěťové vstupy a výstupy součástí hydroboxu
- Provozní teploty na výstupu:
 - ☀ Topení: 55 °C (vel. 601); 65 °C (vel. 1101)
 - ❄ Chlazení: 25 °C
- Cirkulační čerpadlo třídy A
- TOSHIBA DC Twin-Rotary kompresor
- Plně integrované řízení elektrického topení
- Autonomní ekvitermní regulace topení celého domu
- Řízení a spouštění dalších zdrojů tepla (kotel, biomasa...)
- Nepotřebujete další regulaci, rozvaděče a podobně!
- Průměry potrubí CU
 - Vel. 401 a 601 - ø 6 / 12 mm
 - Vel. 801 a 1101 - ø 6 / 16 mm



1 Estia 1-fázové HWT-xxx HW-E

2 Hydrobox / Až 2 zóny a ohřev TUV
HWT-xxx XWHMxW-E



2 Estia 1-fázové HWT-xxx(x) HW-E

Maximální topný výkon a příkon zařízení

Zařízení	4 kW / 1f	6 kW / 1f	8 kW / 1f	11 kW / 1f
A7 / W35	7,25	7,25	11,90	13,24
A2 / W35	6,42	6,42	10,30	11,46
A-7 / W35	4,80	6,06	8,11	9,10
A-15 / W35	3,73	4,75	6,46	7,37

Celoroční účinnost prostorového vytápění

Zařízení	4 kW / 1f	6 kW / 1f	8 kW / 1f	11 kW / 1f
η _s 35 °C (%)	178	180	182	179
η _s 55 °C (%)	135	132	142	142

Venkovní jednotka (typ)	Tepelný výkon		Účinnost		Rozměry V x Š x H (mm)	Max. příkon / Max. proud (kW / A)	Cena jednotková Kč bez DPH	Cena sestavy Kč bez DPH	Cena jednotková € bez DPH	Cena sestavy € bez DPH
	Topení (kW)	Chlazení (kW)	Topení (COP)	Chlazení (EER)						

Chladivo R32

AŽ 2 ZÓNY A OHŘEV TUV / ~ 1 FÁZOVÉ NAPÁJENÍ

1 HWT-401 HW-E	4,0	4,0	5,20	3,45	630 x 800 x 320	2,19 / 9,1	45 800 Kč		1 870 €	
2 HWT-601 XWHM3W-E	hydrobox - el. 3 kW		A+++	A+++	725 x 450 x 235	1x 10 A + 1x 16 A	85 600 Kč	131 400 Kč	3 495 €	5 365 €
2 HWT-601 XWHT6W-E	hydrobox - el. 6 kW		A+++	A+++	725 x 450 x 235	1x 10 A + 2x 16 A	89 300 Kč	135 100 Kč	3 645 €	5 515 €
1 HWT-601 HW-E	6,0	5,0	4,80	3,30	630 x 800 x 320	2,66 / 11,1	50 900 Kč		2 080 €	
2 HWT-601 XWHM3W-E	hydrobox - el. 3 kW		A+++	A+++	725 x 450 x 235	1x 13 A + 1x 16 A	85 600 Kč	136 500 Kč	3 495 €	5 575 €
2 HWT-601 XWHT6W-E	hydrobox - el. 6 kW		A+++	A+++	725 x 450 x 235	1x 13 A + 2x 16 A	89 300 Kč	140 200 Kč	3 645 €	5 725 €
2 HWT-801 HW-E	8,0	6,0	5,19	3,20	1050 x 1010 x 371	3,71 / 15,5	89 500 Kč		3 655 €	
2 HWT-1101 XWHT6W-E	hydrobox - el. 6 kW		A+++	A+++	725 x 450 x 235	1x 16 A + 2x 16 A	99 900 Kč	189 400 Kč	4 080 €	7 735 €
2 HWT-1101 XWHT9W-E	hydrobox - el. 9 kW		A+++	A+++	725 x 450 x 235	1x 16 A + 3x 16 A	103 600 Kč	193 100 Kč	4 230 €	7 885 €
2 HWT-1101 HW-E	11,0	8,0	4,60	2,80	1050 x 1010 x 371	3,82 / 15,9	100 200 Kč		4 090 €	
2 HWT-1101 XWHT6W-E	hydrobox - el. 6 kW		A+++	A+++	725 x 450 x 235	1x 20 A + 2x 16 A	99 900 Kč	200 100 Kč	4 080 €	8 170 €
2 HWT-1101 XWHT9W-E	hydrobox - el. 9 kW		A+++	A+++	725 x 450 x 235	1x 20 A + 3x 16 A	103 600 Kč	203 800 Kč	4 230 €	8 320 €

PŘÍSLUŠENSTVÍ

HWS-AMSU51-E	Druhý přidavný ovladač pro jednotky Estia R32 (popř. s funkcí omezení prostorové teploty)	4 700 Kč	195 €
HWS-IWF0010UP-E	WiFi Interface - Modul pro řízení přes internet pomocí aplikace nebo hlasové asistenty	4 250 Kč	175 €
Senzor 95612037	Teplotní čidlo pro ext. zásobník TUV jiného výrobce – 1 senzor je souč. dodávky - slouží pro 2 zónu nebo pro TUV	1 600 Kč	65 €

ESTIA R410A / Série 5 (až 55 °C)

- Nejúspěšnější nízkoteplotní TČ na trhu (SCOP)
- Ideální pro podlahové vytápění
- Provoz kompresoru TČ až do -20 °C
- Teplota topné vody až +55 °C
- Ideální pro nízkoteplotní topné systémy
- Plně integrované řízení elektrického topení
- Autonomní ekvitermní regulace topení celého domu
- Řízení a spuštění dalších zdrojů tepla (kotel, biomasa...)
- Nepotřebujete další regulaci, rozvaděče a podobně!
- Řízení až 2 teplotních zón + ohřev TUV
- Cirkulační čerpadlo třídy A
- TOSHIBA DC Twin-Rotary kompresor
- Provozní teploty na výstupu:
 - ☀ Topení: 20 - 55 °C
 - ❄ Chlazení: 7 - 25 °C



2 Hydrobox / až 2 zóny a ohřev TUV
HWS-xxx XWHbx-E

1 Estia 1-fázové HWS-xxx H-E
3 Estia 3-fázové HWS-xxx(x) H8-E

Maximální topný výkon a příkon zařízení

Zařízení	11 kW / 1f	14 kW / 1f	11 kW / 3f	14 kW / 3f	16 kW / 3f
A7 / W35	14,63	16,74	14,73	15,77	16,76
A2 / W35	12,42	13,59	12,49	13,70	14,59
A-7 / W35	9,67	10,79	9,50	10,64	11,25
A-15 / W35	7,52	8,34	7,29	8,16	8,63

Celoroční účinnost prostorového vytápění

Zařízení	8 kW / 1f	11 kW / 1f	8 kW / 3f	11 kW / 3f	14 kW / 3f
η _s 35 °C (%)	163	159	161	157	159
η _s 55 °C (%)	130	129	130	129	130

Venkovní jednotka (typ)	Teplotní výkon		Účinnost		Rozměry V x Š x H (mm)	Max. příkon / Max. proud (kW / A)	Cena jednotková Kč bez DPH	Cena sestavy Kč bez DPH	Cena jednotková € bez DPH	Cena sestavy € bez DPH
	Topení (kW)	Chlazení (kW)	Topení (COP)	Chlazení (EER)						

Chladivo R410A

~ 1 FÁZOVÉ NAPÁJENÍ / AŽ 2 ZÓNY A OHŘEV TUV

1 HWS-1105 H-E	11,2	10,0			1340 x 900 x 320	4,02 / 16,8	87 900 Kč		3 590 €	
2 HWS-1405 XWHM3-E	hydrobox - el. 3 kW		4,88	3,07	925 x 525 x 355	1x 20 A + 1x 16 A	117 600 Kč	205 500 Kč	4 800 €	8 390 €
2 HWS-1405 XWHT6-E	hydrobox - el. 6 kW		A++	A+++	925 x 525 x 355	1x 20 A + 2x 16 A	133 500 Kč	221 400 Kč	5 450 €	9 040 €
2 HWS-1405 XWHT9-E	hydrobox - el. 9 kW				925 x 525 x 355	1x 20 A + 3x 16 A	136 400 Kč	224 300 Kč	5 570 €	9 160 €
1 HWS-1405 H-E	14,0	12,0			1340 x 900 x 320	4,06 / 16,9	113 600 Kč		4 640 €	
2 HWS-1405 XWHM3-E	hydrobox - el. 3 kW		4,50	2,89	925 x 525 x 355	1x 20 A + 1x 16 A	117 600 Kč	231 200 Kč	4 800 €	9 440 €
2 HWS-1405 XWHT6-E	hydrobox - el. 6 kW		A++	A++	925 x 525 x 355	1x 20 A + 2x 16 A	133 500 Kč	247 100 Kč	5 450 €	10 090 €
2 HWS-1405 XWHT9-E	hydrobox - el. 9 kW				925 x 525 x 355	1x 20 A + 3x 16 A	136 400 Kč	250 000 Kč	5 570 €	10 210 €

~ 3 FÁZOVÉ NAPÁJENÍ / AŽ 2 ZÓNY A OHŘEV TUV

3 HWS-1105 H8-E	11,2	10,0			1340 x 900 x 320	4,55 / 6,3	108 000 Kč		4 410 €	
2 HWS-1405 XWHM3-E	hydrobox - el. 3 kW		4,80	3,07	925 x 525 x 355	3x 10 A + 1x 16 A	117 600 Kč	225 600 Kč	4 800 €	9 210 €
2 HWS-1405 XWHT6-E	hydrobox - el. 6 kW		A++	A++	925 x 525 x 355	3x 10 A + 2x 16 A	133 500 Kč	241 500 Kč	5 450 €	9 860 €
2 HWS-1405 XWHT9-E	hydrobox - el. 9 kW				925 x 525 x 355	3x 10 A + 3x 16 A	136 400 Kč	244 400 Kč	5 570 €	9 980 €
3 HWS-1405 H8-E	14,0	12,0			1340 x 900 x 320	5,18 / 7,19	118 400 Kč		4 835 €	
2 HWS-1405 XWHM3-E	hydrobox - el. 3 kW		4,44	2,89	925 x 525 x 355	3x 10 A + 1x 16 A	117 600 Kč	236 000 Kč	4 800 €	9 635 €
2 HWS-1405 XWHT6-E	hydrobox - el. 6 kW		A++	A++	925 x 525 x 355	3x 10 A + 2x 16 A	133 500 Kč	251 900 Kč	5 450 €	10 285 €
2 HWS-1405 XWHT9-E	hydrobox - el. 9 kW				925 x 525 x 355	3x 10 A + 3x 16 A	136 400 Kč	254 800 Kč	5 570 €	10 405 €
3 HWS-1605 H8-E	16,0	13,0			1340 x 900 x 320	5,55 / 7,7	130 400 Kč		5 325 €	
2 HWS-1405 XWHM3-E	hydrobox - el. 3 kW		4,30	2,71	925 x 525 x 355	3x 10 A + 1x 16 A	117 600 Kč	248 000 Kč	4 800 €	10 125 €
2 HWS-1405 XWHT6-E	hydrobox - el. 6 kW		A++	A++	925 x 525 x 355	3x 10 A + 2x 16 A	133 500 Kč	263 900 Kč	5 450 €	10 775 €
2 HWS-1405 XWHT9-E	hydrobox - el. 9 kW				925 x 525 x 355	3x 10 A + 3x 16 A	136 400 Kč	266 800 Kč	5 570 €	10 895 €

PŘÍSLUŠENSTVÍ

HWS-AMS54E	Externí druhý přídavný ovladač s funkcí prostorového termostatu	5 200 Kč	215 €
TCB-PCMO3E	Rozhraní pro externí vstupy (ovládání přes beznapěťové kontakty)	3 300 Kč	135 €
TCB-PCIN3E	Rozhraní pro externí výstupy (signalizace beznapěťovými kontakty)	4 200 Kč	175 €

ESTIA R410A HI-POWER / Série 5 (až 60 °C)

- Nejúspěšnější středněteplotní TČ na trhu (SCOP)
- Určeno pro systémy s radiátory, nejen podlahové topení
- Provoz kompresoru TČ až do -25 °C
- Teplota topné vody až +60 °C
- Garantovaný topný výkon do -15 °C, provoz TČ do -25 °C
- Ohřev vany venkovní jednotky (součást dodávky)
- Autonomní regulace topení pro celý dům
- Řízení dalších zdrojů tepla (kotel, biomasa...)
- Nepotřebuje další regulaci, rozvaděče a podobně!
- Plně integrované řízení elektrického topení
- Přesné zadání ekvitermních topných křivek
- Elektrické patrony jako záložní topení
- Řízení až 2 teplotních zón + ohřev TUV
- Cirkulační čerpadlo třídy A
- TOSHIBA DC Twin-Rotary kompresor
- Provozní teploty na výstupu:
 - ☀ Topení: 20 - 60 °C
 - ❄ Chlazení: 7 - 25 °C



2 Hydrobox 1-fázové
HWS-Pxxx XWHxx-E

1 Estia HiPower 1-fázové HWS-Pxxx HR-E
3 Estia HiPower 3-fázové HWS-Pxxx(x) H8R-E

Maximální topný výkon a příkon zařízení

Zařízení	8 kW / 1f	11 kW / 1f	8 kW / 3f	11 kW / 3f	14 kW / 3f
A7 / W35	16,92	18,05	18,06	18,00	21,10
A2 / W35	15,19	15,67	15,58	16,48	18,17
A-7 / W35	11,92	12,79	10,82	11,63	13,44
A-15 / W35	9,37	11,23	8,18	9,26	10,70

Celoroční účinnost prostorového vytápění

Zařízení	8 kW / 1f	11 kW / 1f	8 kW / 3f	11 kW / 3f	14 kW / 3f
η _s 35 °C (%)	157	175	169	173	173
η _s 55 °C (%)	125	131	123	130	130

Venkovní jednotka (typ)	Tepelný výkon		Účinnost		Rozměry V x Š x H (mm)	Max. příkon / Max. proud (kW / A)	Cena jednotková Kč bez DPH	Cena sestavy Kč bez DPH	Cena jednotková € bez DPH	Cena sestavy € bez DPH
	Topení (kW)	Chlazení (kW)	Topení (COP)	Chlazení (EER)						

Chladivo R410A

~ 1 FÁZOVÉ NAPÁJENÍ / AŽ 2 ZÓNY A OHŘEV TUV

1 HWS-P805 HR-E	8,0	10,0			1340 x 900 x 320	4,32 / 18,0	86 950 Kč		3 550 €	
2 HWS-P805 XWHM3-E	hydrobox - el. 3 kW		4,76	3,00	925 x 525 x 355	1x 20 A + 1x 16 A	97 500 Kč	184 450 Kč	3 980 €	7 530 €
2 HWS-P805 XWHT6-E	hydrobox - el. 6 kW		A++	A++	925 x 525 x 355	1x 20 A + 2x 16 A	99 200 Kč	186 150 Kč	4 050 €	7 600 €
2 HWS-P805 XWHT9-E	hydrobox - el. 9 kW				925 x 525 x 355	1x 20 A + 3x 16 A	102 200 Kč	189 150 Kč	4 175 €	7 725 €
1 HWS-P1105 HR-E	11,2	10,0			1340 x 900 x 320	4,4 / 18,3	92 100 Kč		3 760 €	
2 HWS-P1105 XWHM3-E	hydrobox - el. 3 kW		4,88	3,00	925 x 525 x 355	1x 20 A + 1x 16 A	117 600 Kč	209 700 Kč	4 800 €	8 560 €
2 HWS-P1105 XWHT6-E	hydrobox - el. 6 kW		A+++	A++	925 x 525 x 355	1x 20 A + 2x 16 A	133 500 Kč	225 600 Kč	5 450 €	9 210 €
2 HWS-P1105 XWHT9-E	hydrobox - el. 9 kW				925 x 525 x 355	1x 20 A + 3x 16 A	136 400 Kč	228 500 Kč	5 570 €	9 330 €

~ 3 FÁZOVÉ NAPÁJENÍ / AŽ 2 ZÓNY A OHŘEV TUV

3 HWS-P805 H8R-E	8,0	6,0			1340 x 900 x 320	5,70 / 7,9	132 100 Kč		5 395 €	
2 HWS-P805 XWHM3-E	hydrobox - el. 3 kW		4,68	3,66	925 x 525 x 355	3x 10 A + 1x 16 A	97 500 Kč	229 600 Kč	3 980 €	9 375 €
2 HWS-P805 XWHT6-E	hydrobox 6 kW el.		A++	A++	925 x 525 x 355	3x 10 A + 2x 16 A	99 200 Kč	231 300 Kč	4 050 €	9 445 €
2 HWS-P805 XWHT9-E	hydrobox - el. 9 kW				925 x 525 x 355	3x 10 A + 3x 16 A	102 200 Kč	234 300 Kč	4 175 €	9 570 €
3 HWS-P1105 H8R-E	11,2	10,0			1340 x 900 x 320	7,47 / 10,4	137 800 Kč		5 625 €	
2 HWS-P1105 XWHM3-E	hydrobox - el. 3 kW		4,80	3,00	925 x 525 x 355	3x 13 A + 1x 16 A	117 600 Kč	255 400 Kč	4 800 €	10 425 €
2 HWS-P1105 XWHT6-E	hydrobox - el. 6 kW		A+++	A++	925 x 525 x 355	3x 13 A + 2x 16 A	133 500 Kč	271 300 Kč	5 450 €	11 075 €
2 HWS-P1105 XWHT9-E	hydrobox - el. 9 kW				925 x 525 x 355	3x 13 A + 3x 16 A	136 400 Kč	274 200 Kč	5 570 €	11 195 €
3 HWS-P1405 H8R-E	14,0	11,0			1340 x 900 x 320	2,30 / 10,8	144 900 Kč		5 915 €	
2 HWS-P1105 XWHM3-E	hydrobox - el. 3 kW		4,44	2,82	925 x 525 x 355	3x 13 A + 1x 16 A	117 600 Kč	262 500 Kč	4 800 €	10 715 €
2 HWS-P1105 XWHT6-E	hydrobox - el. 6 kW		A++	A++	925 x 525 x 355	3x 13 A + 2x 16 A	133 500 Kč	278 400 Kč	5 450 €	11 365 €
2 HWS-P1105 XWHT9-E	hydrobox - el. 9 kW				925 x 525 x 355	3x 13 A + 3x 16 A	136 400 Kč	281 300 Kč	5 570 €	11 485 €

PŘÍSLUŠENSTVÍ

HWS-AMS54E	Externí druhý přídavný ovladač s funkcí prostorového termostatu	5 200 Kč	215 €
------------	---	----------	-------

ESTIA / Zásobník TUV

- Materiál nerez + pěnová izolace
- Elektrické topení 2,75 kW dohřevu TUV
- Integrovaný teplotní senzor ESTIA
- Optimalizace ohřevu a přenosu tepla
- Maximální provozní teplota do 75 °C
- Bezpečnostní termostat proti přehřátí



Zásobník TUV (typové označení)	Celkový objem (litry)	Objem TUV (litry)	Rozměry zásobníku			Přídavné elektrické topení TUV			Cena zásobníku Kč bez DPH	Cena zásobníku € bez DPH
			Výška (mm)	Průměr (mm)	Materiál	Výkon	Proud	Napájení		
HWS-1501 CSHM3-E	150	150	1090	550	Nerez	2,75 kW	1x 12 A	1-fáze 230V	34 600 Kč	1 415 €
HWS-2101 CSHM3-E	210	210	1474	550					40 900 Kč	1 670 €
HWS-3001 CSHM3-E	300	300	2040	550					48 100 Kč	1 965 €

ACV / Zásobník TUV

- Ohříváč systému "Tank-in-Tank"
- Tepelný výkon: 23 až 68 kW
- Maximální teplosměnná plocha
- Tepelné ztráty menší než 3 °C za 8 hodin!
- Elektrické topení 3,0 kW dohřevu TUV
(u SLEW součástí dodávky, u SLE jako příslušenství)
- Větší objem topné vody pro regulaci TČ
- Hygienický, bezúdržbový, bez usazenin
- Bezpečnostní termostat proti přehřátí



excellence in hot water



Při registraci zásobníku na webových stránkách dovozce bude poskytnuta doživotní záruka

Zásobník TUV (typové označení)	Celkový objem (litry)	Objem TUV (litry)	Rozměry zásobníku		Materiál	Přídavné elektrické topení TUV			Cena zásobníku Kč bez DPH	Cena zásobníku € bez DPH
			Výška (mm)	Průměr (mm)		Výkon	Proud	Napájení		

ZÁVĚSNÝ ZÁSObNÍK NA STĚNU (PŘIPOJENÍ SMĚREM DOLU)

(cena včetně elektrické patrony a pouze v Kč)

ACV-SMART-SLEW 160	161	126	1225	565	Nerez	2,20 kW	1x 12 A	1-fáze 230 V	28 640 Kč
ACV-SMART-SLEW 210	203	164	1497	565					32 350 Kč
ACV-SMART-SLEW 240	242	200	1744	565					34 470 Kč

STOJÍCÍ ZÁSObNÍK TUV (PŘIPOJENÍ SHORA)

(s možností instalace elektrické patrony)

ACV-SMART-SLE 210	203	126	1494	565	Nerez	Dle výběru příslušenství: 1) 3 kW, 1-fáze 230 V nebo 2) 6 kW, 3-fáze 400 V	32 790 Kč
ACV-SMART-SLE 240	242	164	1742	565			34 990 Kč
ACV-SMART-SLE 300	293	200	2043	565			41 390 Kč

ELEKTRICKÁ TOPNÁ PATRONA PRO SMARTLINE SLE

ACV-EL.TOP 3KW	El. topná tyč 3 kW (230V)	3,00 kW	1x 13A, 1x 230V	5 600 Kč
ACV-EL.TOP 6KW	El. topná tyč 6 kW (230V/400V)	6,00 kW	3x 9A, 3x 230V	6 500 Kč

DOPORUČENÉ PŘÍSLUŠENSTVÍ ESTIA

Senzor 95612037	Teplotní čidlo pro zásobník TUV jiného výrobce	1 600 Kč
-----------------	--	-----------------

Typ příslušenství	Popis funkce příslušenství (možnost použití více rozhraní současně podle požadovaných externích vstupů a výstupů)	Cena za kus Kč bez DPH	Cena za kus € bez DPH
-------------------	--	---------------------------	--------------------------

ESTIA R410A (STANDARD & HI-POWER)

HWS-AMS54E	Externí druhý přídavný ovladač s funkcí prostorového termostatu ■ Kompatibilní s jednotkami Estia Série 5	5 200 Kč	215 €
HWS-AMSU51-E	Externí druhý přídavný ovladač s funkcí prostorového termostatu ■ Kompatibilní s jednotkami Estia Série 2, 3, 4	4 700 Kč	195 €
TCB-PCMO3E	Rozhraní pro externí vstupy (ovládání přes beznapěťové kontakty) ■ Vstup – požadavek od dálkového ovládání na zapnutí/vypnutí ON/OFF ■ Vstup – požadavek od externího pokojového termostatu	3 300 Kč	135 €
TCB-PCIN3E	Rozhraní pro externí výstupy (signalizace beznapěťovými kontakty) ■ Povel pro zapnutí externího zdroje tepla (zapnutí např. jiného kotle) Použití pro hlášení a signalizaci provozních stavů: ■ Signalizace hlášení poruchy, odmrazování venk. j., provozu kompresoru	4 200 Kč	175 €
VK320MOAIRC001	Hlídač průtoku vody – Flowswitch (náhradní díl) – R410A / vel. 8, 11, 14	1 900 Kč	na dotaz
VK320MOAIRC002	Hlídač průtoku vody – Flowswitch (náhradní díl) – R410A/ vel. 4	2 700 Kč	na dotaz

ESTIA R410A / R32

Senzor 95612037	Teplotní čidlo pro ext. zásobník TUV nebo teploty 2.zóny (1 senzor je součástí dodávky u zařízení co mají řízení 2. zóny)	1 600 Kč	65 €
BMS-IFMBOAWR-E	MODbus® Interface – řízení 1 nebo skupiny až 8 zařízení současně	14 500 Kč	595 €
BMS-IFKXOAWR-E	KNX® Interface – řízení 1 nebo skupiny až 8 zařízení současně	16 600 Kč	680 €
HWS-IFAIP01U-E	Analog Interface 0–10 V - přímé řízení výkonu nebo teploty výstupní vody	Pouze pro R32 7 800 Kč	320 €

OSTATNÍ PŘÍSLUŠENSTVÍ / Jiní výrobci

SIEMENS

- Topenářské prvky – mohou být součástí topné soustavy
- Aktivní ventily (uzavírací, regulační) – Siemens nebo jiný výrobce
- Doporučení s ohledem na spolehlivost prvku



Typ příslušenství	Popis funkce příslušenství (možnost použití více rozhraní současně podle požadovaných externích vstupů a výstupů)	Cena za set / ks Kč bez DPH	Cena za set / ks € bez DPH
-------------------	--	--------------------------------	-------------------------------

AKTIVNÍ PRVKY TOPNÉHO OKRUHU

Jiné obchodní podmínky, ceny pouze v Kč

(cena za komplet motor + armatura)

Trojcestný ventil pro pro přepínání topného výkonu do TUV	Siemens - provedení ON/OFF s vratnou pružinou (a) - zavření 95 % ■ DN 20 - SXI 46-20 / SFA 21 (ventil / pohon) ■ DN 25 - SXI 46-25 / SFA 21 (ventil / pohon)	doporučení: topení trasa AB - B pro topení u prvku bez napětí	2 350 Kč 2 850 Kč
	Siemens - provedení ON/OFF s vratnou pružinou (a) - zavření 100 % ■ DN 25T - SXI 46-25 / SFA 21 (ventil / pohon)	doporučení: topení trasa AB - B pro topení u prvku bez napětí	3 150 Kč
	Siemens - provedení ON/OFF s vratnou pružinou (b) ■ DN 15 - SVI 46.15 / SFA 21 (ventil / pohon) ■ DN 20 - SVI 46.20 / SFA 21 (ventil / pohon)		2 050 Kč 2 220 Kč
Regulační ventil pro regulaci teploty v 2. tepelné zóně	Siemens provedení SPDT, plné otevření 150 s (c) ■ DN 15 - SXP 45.15-2,5 / SSB 31 (ventil / pohon 230V) ■ DN 20 - SXP 45.20-4,0 / SSB 31 (ventil / pohon 230V)		3 580 Kč 3 790 Kč
	Pouze pohon (bez ventilu) ■ SFA 21 (pohon samostatně, bez ventilu) ■ SSB 31 (pohon samostatně, bez ventilu)		1 700 Kč 2 680 Kč

PASIVNÍ PRVKY TOPNÉHO OKRUHU

Filtr zpětné vody	např. Filterball 1" (pro nové rozvody topení) nebo filtr standardní 1" pro potrubí (pro staré rozvody topení)		
Ruční regulační ventil v okruhu ohřevu TUV	např. regulační ventil průtoku 1" pro okruh ohřevu TUV (mezi zásobníkem TUV a zpátečkou ohřevu TUV)		
Bypass průtoku topením	např. přepouštěcí ventil Heimeier Hydrolux DN 20		
Zpětné klapky	např. topenářské provedení, klapka kov nebo plast do 60 °C		

ESTIA R410A

Schéma komunikačního zapojení



Schéma silového zapojení



ESTIA MONO PRO OHŘEV TUV (tepelné čerpadlo)

- Kompaktní zařízení pro vnitřní instalaci, bez venkovní jednotky
- Teplota vody od +50 °C do +65 °C
- Nejlepší COP ve své třídě 3,57 (EN 16147)
- Široký rozsah provozních teplot od -7 °C do +40 °C
- Provozní režimy AUTO (Automatický), ECO (Úsporný), BOOST (Zesílený), SILENT (Tichý), HOLIDAY (Dovolená)
- Přídavné el. topení 1500 W
- Rozhraní pro sběrnici Modbus součástí dodávky

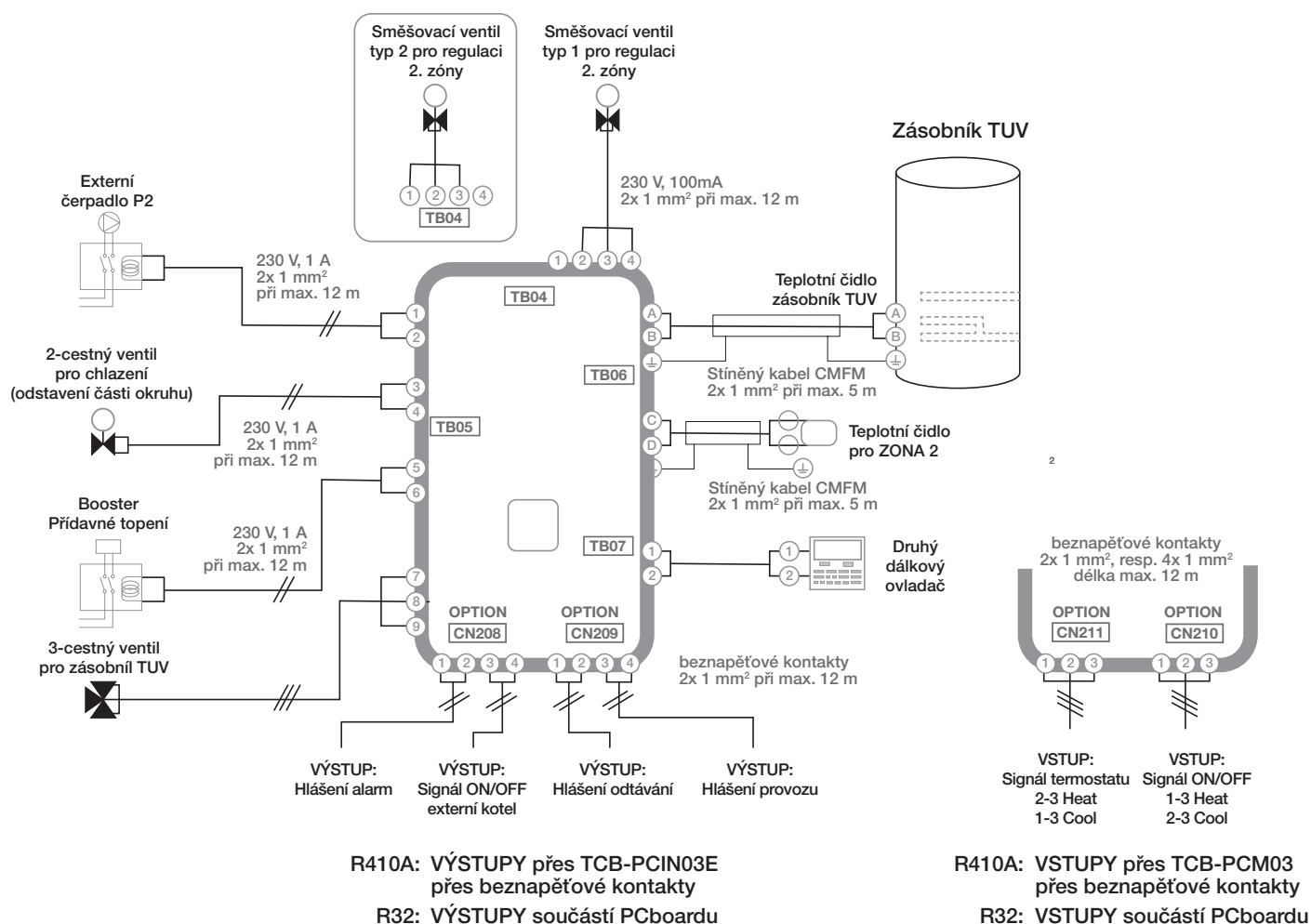
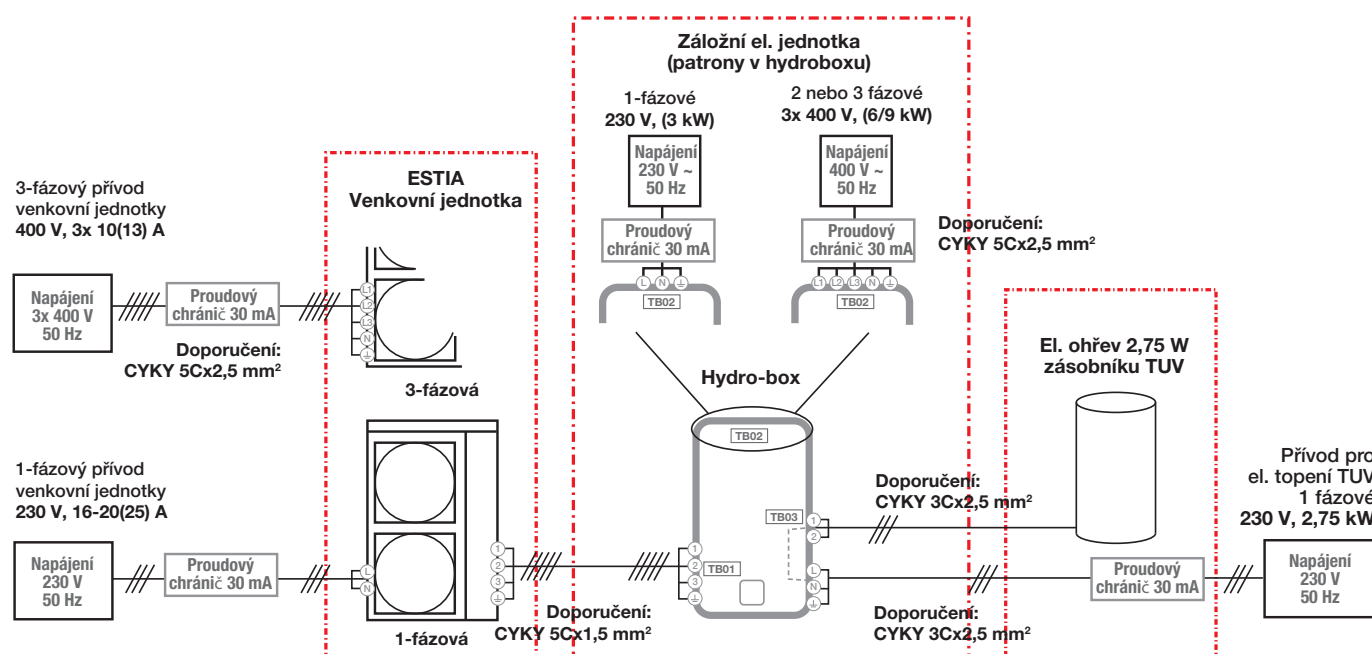
- Průměr VZT napojení 2x 160 mm (sání, výdech)
- Možnost provozu jako přídavné podlahové topení (při přídavném výměníku)
- Možnost solárního ohřevu (při přídavném výměníku)
- Možnost chlazení vzduchu v prostoru (min 60m³)
- DeLux PC board umožňuje: připojení fotovoltaického systému, rozhraní Smart Grid Ready, přídavné externí oběhové čerpadlo nebo externí klapky na přívodu a odvodu vzduchu
- Není skladem – dodací lhůta na vyžádání



Zásobník TUV (typové označení)	Objem TUV (litry)	Výška (mm)	Průměr (mm)	El. topení Příkon (kW) Proud (A)	Tep. čerp. Příkon (kW) Proud (A)	Popis provedení	Cena zásobníku Kč bez DPH	Cena zásobníku € bez DPH
Chladivo R410A								
HWS-G1901 CNMR-E	190	1 600	620	1,50 kW 6,5 A 1x 10 A	2,18 kW 9,1 A 1x 10 A	připojení vody vpředu 45°	85 000 Kč	3 470 €
HWS-G1901 CNRR-E						připojení vody zezadu 180°	89 500 Kč	3 655 €
HWS-G1901 CNXR-E						DeLux PC board	92 500 Kč	3 780 €
HWS-G1901 ENXR-E						DeLux PC board + příd. výměník	102 000 Kč	4 165 €
HWS-G2601 CNMR-E	260	1 960	620	1,50 kW 6,5 A 1x 10 A	2,18 kW 9,1 A 1x 10 A	připojení vody vpředu 45°	88 000 Kč	3 595 €
HWS-G2601 CNRR-E						připojení vody zezadu 180°	92 300 Kč	3 770 €
HWS-G2601 CNXR-E						DeLux PC board	97 000 Kč	3 965 €
HWS-G2601 ENXR-E						DeLux PC board + příd. výměník	105 000 Kč	4 290 €

Specifikace kabelů a jištění

Specifikace přívodu	Odkud → Kam	Výkon	Typ přívodu	Jmenovitý proud (A)	Jištění (doporučené)	Kabeláž
ESTIA R410A & ESTIA R32						
Hlavní přívod pro TČ 1-fázové venkovní jednotky R32 / R410A	Rozvaděč → Venkovní jednotka	4 kW	~ 230V 50Hz 1F		1x 10 A+N	3x 2,5 mm²
	Rozvaděč → Venkovní jednotka	6 kW	~ 230V 50Hz 1F		1x 10 A+N	3x 2,5 mm²
	Rozvaděč → Venkovní jednotka	8 kW	~ 230V 50Hz 1F	1x max. 9,4 A	1x 13 (16) A+N	3x 2,5 mm²
	Rozvaděč → Venkovní jednotka	11 kW	~ 230V 50Hz 1F	1x max. 15,3 A	1x 20 A+N	3x 4,0 mm²
Hlavní přívod pro TČ 3-fázové venkovní jednotky R410A	Rozvaděč → Venkovní jednotka	14 kW	~ 230V 50Hz 1F	1x max. 17,9 A	1x 20(25) A+N	3x 4,0 mm²
	Rozvaděč → Venkovní jednotka	11 kW	~ 3x 400V 50Hz 3F	3x max 6,3 A	3x 10 A+N	5x 2,5 mm²
	Rozvaděč → Venkovní jednotka	14 kW	~ 3x 400V 50Hz 3F	3x max 7,7 A	3x 13 A+N	5x 2,5 mm²
Přívod záložního el. topení vnitřní jednotky R32 / R410A	Rozvaděč → Hydrobox		~ 230V 50Hz 1F	1x max. 12 A	1x 16 A+N	3x 2,5 mm²
	Hydrobox → Zásobník TUV		~ 230V 50Hz 1F		bez jištění	3x 2,5 mm²
Komunikace mezi vnitřní a venkovní jedn.	Venkovní → Vnitřní		~ 230V 50Hz 1F		bez jištění	5x 1,5 mm²
Ovládání aktivních ventilů 3- nebo 2-cestné	Hydrobox → Ventil		~ 230V 50Hz 1F		bez jištění	5x 1,5 mm²
Senzory teploty (teplota TUV nebo 2.zony)	Hydrobox → Senzor 2. zóna		~ 230V 50Hz 1F		bez jištění	5x 1,5 mm²
	Hydrobox → Zásobník TUV		~ 230V 50Hz 1F		bez jištění	5x 1,5 mm²
Ovládání pomocí beznapěťových kontaktů	Hydrobox → Externí MaR		beznapěťové		bez jištění	5x 1,5 mm²

ESTIA MONO TUV

Hlavní přívod pro TČ MONO pro ohřev TUV	Rozvaděč → Mono jednotka		~ 230V 50Hz 1F	1x max. 9,5 A	1x 13 A+N	3x 2,5 mm²
Přívod pro el. topení v zásobníku v MONO	Rozvaděč → Mono jednotka		~ 230V 50Hz 1F	1x max. 6,5 A	1x 10 A+N	3x 2,5 mm²

RAV SYSTÉMY

- Řady s označením Digital Inverter (DI), Super-Digital Inverter (S-DI) a BIG Digital Inverter (BIG-DI)
- Velký výběr vnitřních jednotek, často společných pro řady DI, BIG-DI a S-DI
- Určeno pro trvalý provoz technických provozů 24h/365dnů v roce
- Garance chlazení až do $-15\text{ }^{\circ}\text{C}$ - pod $-15\text{ }^{\circ}\text{C}$ zařízení nevypíná, je trvale v provozu (pro trvalý provoz bez omezení postačí pouze ochrana před účinky větru!)
- Garance topení až do $-20\text{ }^{\circ}\text{C}$, tedy nepřetržitý provoz topení až do $-20\text{ }^{\circ}\text{C}$!
- Digitální řídicí systém TCC Link, široké možnosti, kompatibilní s TOSHIBA VRF
- Nová generace venkovních jednotek s R32 a vnitřních BIREF (R32 nebo R410A)

Výhody inverterové technologie:

FixSpeed jednotky kompresor neustále zapínají a vypínají při provozu na plný výkon. Kompresor řízený invertorem dodává jen takový výkon, jaký je právě potřeba. Při sníženém výkonu kompresoru dochází k lepšímu využití teplosměnných ploch výparníku a kondenzátoru. Zařízení pracuje s vyšší účinností a dosahuje lepších hodnot SCOP (SEER). To je důvod, proč mají inverterové jednotky mnohem nižší spotřebu energie.

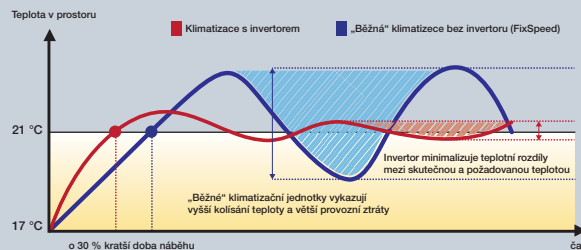

DIGITAL INVERTER (DI)

- Venkovní jednotky RAV-SMxxx AT(P)-E s R410A nebo RAV-GMxxx AT(P)-E s R32
- Velmi kompaktní provedení, široký výběr vnitřních jednotek
- Délka rozvodů chladiva až 20 m, resp. až 30 m nebo 50 m
- Optimální kombinace investice, spotřeby, rozměrů a provozních parametrů
- Určeny pro neomezený celoroční provoz (např. technické prostory)
- Velmi úsporný provoz při částečném provozním zatížení

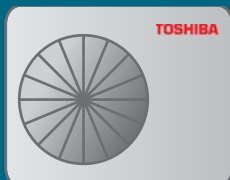

SUPER DIGITAL INVERTER (S-DI)

- Venkovní jednotky RAV-SPxxx AT(P)-E s R410A nebo RAV-GPxxx AT(P)-E s R32
- 3-fázové provedení venkovních jednotek RAV-SPxxx AT8-E s R410A
- Nejvyšší hodnoty SCOP na trhu (jednotka 2PS až 4,58)
- Vyšší koeficient SEER, výrazně nižší roční spotřeba energie díky SEER až 6,6
- Výkonnější kompresor pro větší délky rozvodů chladiva - až 50m, resp. 75m
- Pro celoroční provoz bez omezení venkovní teplotou (např. serverovny)
- Určeno pro technické aplikace (doporučená pouze ochrana proti větru)

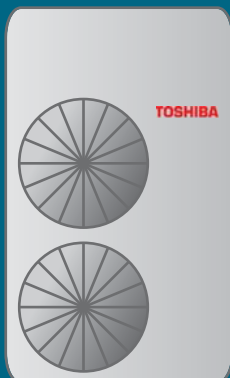
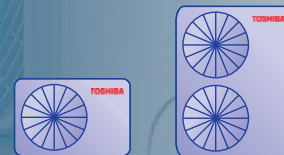
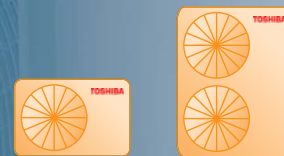
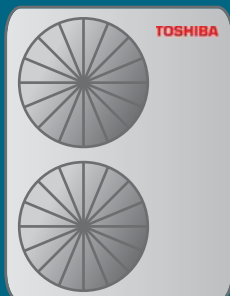

BIG DIGITAL INVERTER (BIG-DI)

- Venkovní jednotky RAV-SMxxx AT8-E s R410A, chladicí výkon 20, resp. 23kW
- Kompaktní výkonné zařízení, optimalizace výkonu a rozměrů venkovních jednotek
- Pouze 3-fázové napájení, přívod společný i pro vnitřní jednotky, plný inverter
- Délka rozvodů chladiva až 100 metrů, převýšení až 30 m, předplněno na 30 m
- Splít s vnitřní vysokotlakou mezistropní jednotkou výkonu 20kW, resp. 23kW
- Instalace též jako Twin/Triple/Double-Twin s vnitřními RAV jednotkami
- Široký rozsah okamžitého výkonu ideální pro částečné provozní zatížení
- Pro technické prostory nebo pro rozsáhlé prodejny, haly, obchodní centra, ...



MULTIKOMBINACE TWIN TRIPLE DOUBLETWIN (QUATRO)

- Možnost napojit 2, 3 nebo až 4 vnitřní jednotky na 1 společnou venkovní
- Jeden společný ovladač, současný a stejný provoz všech jednotek
- Bez dalšího příslušenství (jen T-kus nebo joint na rozvodu chladiva)
- Vnitřní jednotky v jednom společném prostoru (obchody, kanceláře)
- Všechny vnitřní jednotky RAV - v systému vždy stejného typu a výkonu
- Ideální pro velké obchody, sklady, prostory (stejná teplotní zóna)

NÁSTĚNNÉ

- Velmi malé rozměry a kompaktní provedení
- Automatický restart, diagnostika poruchy
- 3-stupňový filtrační systém s bioenzymy
- Možnost ovládat kabelovým ovladačem (více typů)
- Dálkový infra ovladač součástí balení

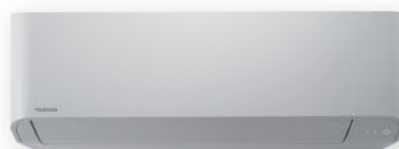

RAV-RMxxx KRTP-E (BI-REF)



1 DI 1-fázové
RAV-GMxxx ATP-E (BI-REF)



3 DI 3-fázové
RAV-GMxxx AT8P-E



1 S-DI 1-fázové
RAV-GPxxx ATP-E (BI-REF)

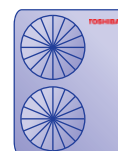

3 S-DI 3-fázové
RAV-GPxxx AT8-E

Typ zařízení	Chlazení (kW) DI / S-DI	Topení (kW) DI / S-DI	Účinnost		Vzd.výkon (m³/h) Energ. třída	Rozměry V x Š x H (mm)	Příkon/proud (kW / A)	Cena jednotková Kč bez DPH	Cena za sestavu Kč bez DPH	Cena jednotková € bez DPH	Cena za sestavu € bez DPH
			SEER	SCOP							
Chladivo R32											
1 RAV-RM301 KRTP-E	2,5 / -	3,4 / -			450-670	293 x 798 x 230		13 900 Kč		570 €	
1 RAV-GM301 ATP-E	0,9-3,0	0,8-4,5	6,36	4,10	A++ / A+	550 x 780 x 290	0,31 / 3,70	27 200 Kč	41 100 Kč	1 110 €	1 680 €
1 RAV-RM401 KRTP-E	3,6 / -	4,0 / -			450-700	293 x 798 x 230		14 800 Kč		605 €	
1 RAV-GM401 ATP-E	0,9-4,0	0,8-5,0	6,12	4,22	A++ / A+	550 x 780 x 290	1,13 / 4,91	33 400 Kč	48 200 Kč	1 365 €	1 970 €
1 RAV-RM561 KRTP-E	5,0 / 5,0	5,3 / 5,6			680-960	320 x 1050 x 250		16 100 Kč		660 €	
1 RAV-GM561 ATP-E	1,5-5,6	1,5-6,3	6,19	4,00	A++ / A+	550 x 780 x 290	1,66 / 7,22	37 900 Kč	54 000 Kč	1 550 €	2 210 €
1 RAV-GP561 ATW-E	1,2-5,6	0,9-7,3	7,59	4,17	A++ / A+	630 x 799 x 299	1,43 / 6,22	48 100 Kč	64 200 Kč	1 965 €	2 625 €
1 RAV-RM801 KRTP-E	6,7 / 7,1	7,7 / 8,0			680-1040	320 x 1050 x 250		16 900 Kč		690 €	
1 RAV-GM801 ATP-E	1,5-8,0	1,5-9,0	5,73	4,01	A+ / A+	550 x 780 x 290	2,44 / 10,61	48 600 Kč	65 500 Kč	1 985 €	2 675 €
1 RAV-GP801 ATW-E	1,9-8,0	1,3-11,3	7,34	4,13	A++ / A+	1050 x 1010 x 370	2,06 / 9,78	62 200 Kč	79 100 Kč	2 540 €	3 995 €
1 RAV-GM901 KRTP-E	8,0 / -	9,0 / -			680-1100	320 x 1050 x 250		18 600 Kč		760 €	
1 RAV-GM901 ATP-E	1,9-8,8	1,6-9,9	6,10	4,10	A++ / A+	630 x 800 x 300	2,90 / 12,61	53 600 Kč	72 200 Kč	2 190 €	2 950 €
1 RAV-GM1101 KRTP-E	9,5 / 10,0	11,2 / 11,2				348 x 1200 x 280		21 200 Kč		865 €	
1 RAV-GM1101 ATP-E	3,0-11,2	3,0-13,0	6,10	4,20	A++ / A+	890 x 900 x 320	2,97 / 15,09	63 800 Kč	85 000 Kč	2 605 €	3 470 €
3 RAV-GM1101 AT8P-E	3,0-11,2	3,0-13,0	6,10	4,20	A++ / A+	890 x 900 x 320	2,97 / 4,14	69 500 Kč	90 700 Kč	2 840 €	3 705 €
1 RAV-GP1101 AT-E	3,1-12,0	2,6-13,0	7,20	4,41	A++ / A+	1550 x 1010 x 370	2,77 / 13,61	92 600 Kč	113 800 Kč	3 780 €	4 645 €
3 RAV-GP1101 AT8-E	3,0-11,2	3,0-13,0	6,35	4,21	A++ / A+	1340 x 900 x 320	2,86 / 4,71	90 600 Kč	111 800 Kč	3 700 €	4 565 €

PŘÍSLUŠENSTVÍ NÁSTĚNNÝCH JEDNOTEK

Ovladač	Dálkový IR ovladač	součást balení		
RBC-AMTU31-E **	Základní ovladač s LCD displejem pro jednotky systému RAV	120 x 120 x 15 mm	3 300 Kč	135 €
RBC-AMSU51-ES **	Komfortní ovladač s podsvíceným LCD displejem, HotKeys (nahrazuje RBC-AMT32-E)	120 x 120 x 20 mm	4 500 Kč	185 €
TCB-IFCB5-PE	Modul pro externí řízení On/Off (kontaktem od kartového systému, okna nebo relé)		1 600 Kč	65 €
TCB-PX100-PE	Elektrobox pro TCB-IFCB5-PE		1 100 Kč	45 €
818F0023	Filtrační pásy s aktivním uhlíkem a extraktem katechin		600 Kč	25 €
818F0036	Filtrační pásy IAQ filtr systém s přírodními enzymy		850 Kč	35 €

** Ovladač podporuje speciální funkce SMMS-u nad 64 jednotek

PODSTROPNÍ

- Hladký, oblý, nadčasový design
- Vyšší SEER a SCOP, výkon až 12,5 kW
- Plně klimatizovaný prostor výšky až 4,3 m
- Tiché provedení
- Samočisticí provedení výměníku

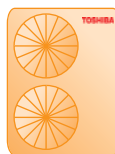

RBC-AMT32E

1 DI 1-fázové
RAV-GMxxx ATP-E

3 DI 3-fázové
RAV-GMxxx AT8P-E

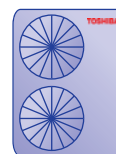
RAV-RMxxx CTP-E

1 S-DI 1-fázové
RAV-GPxxx AT(P/W)-E

3 S-DI 3-fázové
RAV-SPxxx AT8P-E

Typ zařízení	Chlazení (kW)		Topení (kW)		Účinnost		Vzd.výkon (m³/h)	Rozměry V x Š x H (mm)	Příkon/proud (kW / A)	Cena jednotková Kč bez DPH	Cena za sestavu Kč bez DPH	Cena jednotková € bez DPH	Cena za sestavu € bez DPH
	DI / S-DI	DI / S-DI	DI / S-DI	DI / S-DI	SEER	SCOP							
Chladivo R32 (vnitřní jednotka BIREF)													
RAV-RM401 CTP-E	3,6 / -	4,0 / -					540-900	235 x 952 x 690		26 950 Kč		1 100 €	
RBC-AMTU31-E							ovladač	120 x 120 x 15		3 300 Kč		135 €	
1 RAV-GM401 ATP-E	0,9-4,0	0,8-5,0	6,34	5,10	A++ / A+++		550 x 780 x 290	0,83 / 3,61		33 400 Kč	63 650 Kč	1 365 €	2 600 €
RAV-RM561 CTP-E	5,0 / 5,0	5,3 / 5,6					540-900	235 x 952 x 690		28 600 Kč		1 170 €	
RBC-AMTU31-E							ovladač	120 x 120 x 15		3 300 Kč		135 €	
1 RAV-GM561 ATP-E	1,5-5,6	1,5-6,3	5,50	4,32	A / A+		550 x 780 x 290	1,61 / 7,00		37 900 Kč	69 800 Kč	1 550 €	2 855 €
RAV-GP561 ATW-E	1,2-5,6	0,9-7,4	6,76	4,70	A++ / A++		630 x 799 x 299	1,37 / 6,04		48 100 Kč	80 000 Kč	1 965 €	3 270 €
RAV-RM801 CTP-E	6,9 / 7,1	7,7 / 8,0					750-1410	235 x 1270 x 690		32 300 Kč		1 320 €	
RBC-AMTU31-E							ovladač	120 x 120 x 15		3 300 Kč		135 €	
1 RAV-GM801 ATP-E	1,5-7,4	1,5-9,0	5,62	4,21	A+ / A+		550 x 780 x 290	2,38 / 10,35		48 600 Kč	84 200 Kč	1 985 €	3 440 €
RAV-GP801 ATW-E	1,9-8,0	1,3-11,3	7,95	5,05	A++ / A++		1050 x 1010 x 370	1,60 / 7,83		62 200 Kč	97 800 Kč	2 540 €	3 995 €
RAV-GM901 CTP-E	8,0 / -	9,0 / -					900-1600	235 x 1586 x 690		35 700 Kč		1 460 €	
RBC-AMTU31-E							ovladač	120 x 120 x 15		3 300 Kč		135 €	
1 RAV-GM901 ATP-E	1,9-8,8	1,6-9,9	6,10	4,60	A++ / A++		630 x 800 x 300			53 600 Kč	92 600 Kč	2 190 €	3 785 €
RAV-RM1101 CTP-E	9,5 / 10,0	11,2 / 11,2					1020-1860	235 x 1586 x 690		36 700 Kč		1 500 €	
RBC-AMTU31-E							ovladač	120 x 120 x 15		3 300 Kč		135 €	
1 RAV-GM1101 ATP-E	3,0-11,2	3,0-13,0	5,86	4,27	A+ / A+		890 x 900 x 320	2,95 / 12,83		63 800 Kč	103 800 Kč	2 605 €	4 240 €
3 RAV-GM1101 AT8P-E	3,0-11,2	3,0-13,0	5,86	4,27	A++ / A+		890 x 900 x 320	2,95 / 4,28		69 500 Kč	109 500 Kč	2 840 €	4 475 €
1 RAV-GP1101 AT-E	3,1-12,0	2,6-13,0	8,23	4,72	A++ / A++		1550 x 1010 x 370	2,23 / 10,35		92 600 Kč	132 600 Kč	3 780 €	5 415 €
3 RAV-GP1101 AT8-E	2,6-12,0	2,4-14,0	6,61	4,21	A++ / A+		1340 x 900 x 320	2,56 / 3,71		90 600 Kč	130 600 Kč	3 700 €	5 335 €
RAV-RM1401 CTP-E	12,1 / 12,5	13,0 / 14,0					1200-2040	235 x 1586 x 690		40 900 Kč		1 670 €	
RBC-AMTU31-E							ovladač	120 x 120 x 15		3 300 Kč		135 €	
1 RAV-GM1401 ATP-E	3,0-13,2	3,0-16,0	5,36	4,19	A+ / A+		890 x 900 x 320	4,42 / 19,22		68 900 Kč	113 100 Kč	2 815 €	4 620 €
3 RAV-GM1401 AT8P-E	3,0-13,2	3,0-16,0	5,36	4,19	- / -		890 x 900 x 320	4,42 / 6,41		74 400 Kč	118 600 Kč	3 040 €	4 845 €
1 RAV-GP1401 AT-E	3,1-14,0	2,6-16,5	7,58	4,71	- / -		1550 x 1010 x 370	3,58 / 15,61		102 200 Kč	146 400 Kč	4 175 €	5 980 €
3 RAV-GP1401 AT8-E	2,6-14,0	2,4-19,0	6,30	4,20	- / -		1340 x 900 x 320	3,68 / 5,33		94 900 Kč	139 100 Kč	3 875 €	5 680 €
RAV-RM1601 CTP-E	14,0 / 14,0	16,0 / 16,0					2040	235 x 1586 x 690		43 200 Kč		1 765 €	
RBC-AMTU31-E							ovladač	120 x 120 x 15		3 300 Kč		135 €	
1 RAV-GM1601 ATP-E	3,0-16,0	3,0-18,0	5,90	4,10	- / -		1340 x 900 x 320	4,65 / 20,21		92 300 Kč	138 800 Kč	3 770 €	5 670 €
3 RAV-GM1601 AT8P-E	3,0-16,0	3,0-18,0	5,90	4,10	- / -		1340 x 900 x 320	4,65 / 6,74		105 700 Kč	152 200 Kč	4 315 €	6 215 €
3 RAV-GP1601 AT8-E	2,6-16,0	2,4-19,0	6,00	4,19	- / -		1340 x 900 x 320	4,60 / 6,67		108 000 Kč	154 500 Kč	4 410 €	6 310 €

PŘÍSLUŠENSTVÍ PODSTROPNÍCH JEDNOTEK

RBC-AX33CE	Sada IR dálkový ovladač + přijímač pro podstropní jednotky	6 800 Kč	280 €
RBC-AXU31C-E **		7 700 Kč	315 €
TCB-DP31CE	Čerpadlo kondenzátu; výtlačná výška 600 mm, měřeno od spodního okraje jednotky	9 600 Kč	395 €
TCB-KP13CE	Tvarovka pro připojení rozvodů (nutné při použití čerpadla kondenzátu), RAV: vel. 4 + 5 / VRF: vel. 15 + 18	2 300 Kč	95 €
TCB-KP23CE	Tvarovka pro připojení rozvodů (nutné při použití čerpadla kondenzátu), RAV: vel. 8 až 16 / VRF: vel. 24 až 56	2 800 Kč	115 €
TCB-PCUC2E	I/O Modul pro vstupy a výstupy (alarm, hlášení provozu, externí řízení)	4 400 Kč	180 €

** Ovladač podporuje speciální funkce SMMS-u nad 64 jednotek

KAZETOVÉ 60x60 SLIM

- Digitální řídicí systém TCC Link
- Snadná instalace do rastrového podhledu 600 x 600 mm
- rozměry panelu jen 620 x 620 mm
- Obsahuje čerpadlo kondenzátu (výtlak 850 mm)
- Možnost bezdrátového INFRA ovladače RBC-AX32UM(W)-E nebo kabelového ovladače (vše volitelné příslušenství)
- Možnost pohybového senzoru TCB-SIR41UM-E (pouze s komfortním ovladačem RBC-AMS55E-ES)



RBC-AMT32E



RAV-RMxxx MUT-E (BI-REF)



1 DI 1-fázové
RAS-GM xxx ATP-E (BI-REF)
RAV-SM xxx ATP-E (R410A)



1 S-DI 1-fázové
RAV-GP561 ATW-E (BI-REF)
RAV-SP564 ATP-E (R410A)



Typ zařízení	Chlazení (kW)		Topení (kW)		Účinnost		Vzd.výkon (m³/h)	Rozměry V x Š / H (mm)	Příkon/proud (kW / A)	Cena jednotková Kč bez DPH	Cena za sestavu Kč bez DPH	Cena jednotková € bez DPH	Cena za sestavu € bez DPH
	DI / S-DI	DI / S-DI	SEER	SCOP	Energ. třída								
Chladivo R32 (vnitřní jednotka BIREF)													
RAV-RM301 MUT-E	2,5 / -	3,4 / -					440-640	256 x 575 x 575		27 700 Kč		1 130 €	
RBC-UM21PG(W)-E							panel	12 x 620 x 620		9 600 Kč		395 €	
RBC-AMTU31-E							ovladač	120 x 120 x 15		3 300 Kč		135 €	
1 RAV-GM301 ATP-E	0,9-3,0	0,8-4,5	5,94	4,70	A++ / A++		550 x 780 x 290	0,59 / 3,30	27 200 Kč	67 800 Kč	1 110 €	2 770 €	
RAV-RM401 MUT-E	3,6 / -	4,0 / -					468-660	256 x 575 x 575		28 600 Kč		1 170 €	
RBC-UM21PG(W)-E							panel	12 x 620 x 620		9 600 Kč		395 €	
RBC-AMTU31-E							ovladač	120 x 120 x 15		3 300 Kč		135 €	
1 RAV-GM401 ATP-E	0,9-4,0	0,8-5,0	5,76	4,44	A+ / A+		550 x 780 x 290	0,90 / 4,13	33 400 Kč	74 900 Kč	1 365 €	3 065 €	
RAV-RM561 MUT-E	5,0 / 5,0	5,3 / 5,6					546-798	256 x 575 x 575		29 100 Kč		1 190 €	
RBC-UM21PG(W)-E							panel	12 x 620 x 620		9 600 Kč		395 €	
RBC-AMTU31-E							ovladač	120 x 120 x 15		3 300 Kč		135 €	
1 RAV-GM561 ATP-E	1,5-5,6	1,5-6,3	5,69	4,37	A+ / A+		550 x 780 x 290	1,65 / 7,17	37 900 Kč	79 900 Kč	1 550 €	3 270 €	
1 RAV-GP561 ATW-E	1,2-5,6	0,9-7,0	6,02	4,30	A+ / A+		630 x 799 x 299	1,56 / 2,32	48 100 Kč	90 100 Kč	1 965 €	3 685 €	

PŘÍSLUŠENSTVÍ KAZETOVÝCH 60x60 SLIM JEDNOTEK

RBC-AMSU51-ES **	Komfortní ovladač s podsvíceným LCD displejem, HotKeys (nahrazuje RBC-AMT32-E)	120 x 120 x 20 mm	4 500 Kč	185 €
RBC-AX32UM(W)-E	Sada IR dálkový ovladač + přijímač (pro kazety 60x60 SLIM) (SMMS-e)		3 500 Kč	145 €
RBC-AXU31UM-E **			3 900 Kč	160 €
TCB-SIR41UM-E	Senzor pohybu - Kit pro roh kazety 60x60 SLIM (RAS, RAV, VRF)		2 800 Kč	115 €
TCB-PCUC2E	I/O Modul pro vstupy a výstupy (alarm, hlášení provozu, externí řízení)		4 400 Kč	180 €
TCB-IFCB5-PE	Modul pro externí řízení On/Off (kontaktem od kartového systému, okna nebo relé)		1 600 Kč	65 €
TCB-PX30MUE	Interface Kit – nutný při použití Adaptéru TCC-Link (TCB-PCNT30TLE2)		2 900 Kč	120 €
TCB-FF101URE2	Příruba pro přívod čerstvého vzduchu Ø 100 mm		1 800 Kč	75 €

** Ovladač podporuje speciální funkce SMMS-u nad 64 jednotek

KAZETOVÉ SMART

- Pouze pro chladivo **R32**
- Pouze pro venkovní jednotky **Super Digital Invertor (řada GP)**
- Individuální možnost volby a uložení způsobů pohybu vzduchu
- Nízký krycí panel o rozměru 950 x 950 mm, výška 30 mm
- Zcela plochý, moderní design, snadná integrace do rastru
- Obsahuje čerpadlo kondenzátu (výtlak 850 mm)
- Digitální řídicí systém TCC Link



RBC-AMT32E



RAV-GMxxx UT-E (R32)

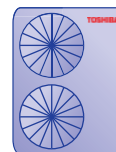

1 S-DI 1-fázové
RAV-GP561 ATW-E
RAV-GP801 ATW-E

1 S-DI 1-fázové
RAV-GP1101 AT-E
RAV-GP1401 AT-E



Typ zařízení	Chlazení (kW)		Topení (kW)		Účinnost		Vzd. výkon (m ³ /h)	Rozměry V x Š x H (mm)	Příkon/proud (kW / A)	Cena jednotková Kč bez DPH	Cena za sestavu Kč bez DPH	Cena jednotková € bez DPH	Cena za sestavu € bez DPH
	DI / S-DI	DI / S-DI	SEER	SCOP	Energ. třída								
Chladivo R32													
RAV-GM561 UT-E	- / 5,0	- / 5,6					750-1050	256 x 840 x 840		27 800 Kč		1 135 €	
RBC-U41PG(W)-E							panel	30 x 950 x 950		9 400 Kč		385 €	
RBC-AMTU31-E							ovladač	120 x 120 x 15		3 300 Kč		135 €	
1 RAV-GP561 ATW-E	1,2-5,6	0,9-7,4	8,07	5,01	A++ / A++		630 x 799 x 299	1,52 / 7,00	48 100 Kč	88 600 Kč	1 965 €	3 620 €	
RAV-GM801 UT-E	- / 7,1	- / 8,0					810-1920	319 x 840 x 840		34 600 Kč		1 415 €	
RBC-U41PG(W)-E							panel	30 x 950 x 950		9 400 Kč		385 €	
RBC-AMTU31-E							ovladač	120 x 120 x 15		3 300 Kč		135 €	
1 RAV-GP801 ATW-E	1,9-8,0	1,3-11,3	9,40	5,51	A+++ / A+++		1050 x 1010 x 370	1,37 / 6,30	62 200 Kč	109 500 Kč	2 540 €	4 475 €	
RAV-GM1101 UT-E	- / 10,0	- / 11,2					1050-2250	319 x 840 x 840		39 200 Kč		1 600 €	
RBC-U41PG(W)-E							panel	30 x 950 x 950		9 400 Kč		385 €	
RBC-AMTU31-E							ovladač	120 x 120 x 15		3 300 Kč		135 €	
1 RAV-GP1101 AT-E	3,1-12,0	2,6-13,0	8,80	5,00	A+++ / A+++		1550 x 1010 x 370	1,90 / 9,48	92 600 Kč	144 500 Kč	3 780 €	5 900 €	
RAV-GM1401 UT-E	- / 12,5	- / 14,0					1170-2250	319 x 840 x 840		44 100 Kč		1 800 €	
RBC-U41PG(W)-E							panel	30 x 950 x 950		9 400 Kč		385 €	
RBC-AMTU31-E							ovladač	120 x 120 x 15		3 300 Kč		135 €	
1 RAV-GP1401 AT-E	3,1-14,0	2,6-16,5	8,30	4,97	- / -		1550 x 1010 x 370	2,91 / 13,22	102 200 Kč	159 000 Kč	4 175 €	6 495 €	

PŘÍSLUŠENSTVÍ KAZETOVÝCH SMART JEDNOTEK

RBC-AX41U(W)-E	Sada IR dálkový ovladač + přijímač (pro kazetové jednotky SMART)	6 900 Kč	285 €
TCB-SIR41U-E	Senzor pohybu (pro kazety SMART)	2 800 Kč	115 €
TCB-GFC1603UE	Filtr přívodu čerstvého vzduchu	6 200 Kč	255 €
TCB-SP1603UE	Distanční rám pro snížení krycího panelu o 70 mm oproti pohledu	4 700 Kč	195 €
TCB-BC1603UE	Air Discharge Direction Kit – Sada pro zaslepení až 3 výdechů ze 4	1 700 Kč	70 €
TCB-PCUC2E	I/O Modul pro vstupy a výstupy (alarm, hlášení provozu, externí řízení)	4 400 Kč	180 €

SPOLEČNÉ PŘÍSLUŠENSTVÍ

PRO KAZETOVÉ JEDNOTKY SMART A 4-CESTNÉ

RBC-AMSU51-ES **	Komfortní ovladač s podsvíceným LCD displejem, HotKeys (nahrazuje RBC-AMT32-E)	120 x 120 x 20 mm	4 500 Kč	185 €
TCB-IFCB5-PE	Modul pro externí řízení On/Off (kontaktem od kartového systému, okna nebo relé)		1 600 Kč	65 €
TCB-PX30MUE	Interface Kit – nutný při použití Adaptéru TCC-Link (TCB-PCNT30TLE2)		2 900 Kč	120 €
TCB-FF101URE2	Příruba pro přívod čerstvého vzduchu Ø 100 mm		1 800 Kč	75 €

** Ovladač podporuje speciální funkce SMMS-u nad 64 jednotek

KAZETOVÉ 4-CESTNÉ

- Digitální řídicí systém TCC Link
- Rozměr krycího panelu 950 x 950 mm
- Obsahuje čerpadlo kondenzátu (výtlak 850 mm)
- Možnost bezdrátového infra ovládače RBC-AX32U(W)-E



RBC-AMT32E



RAV-RMxxx UTP-E



1 DI 1-fázové
RAV-GMxxx ATP-E

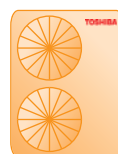

3 DI 3-fázové
RAV-GMxxx AT8P-E



1 S-DI 1-fázové
RAV-GPxxx AT(W)-E

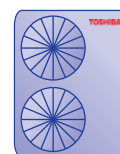

3 S-DI 3-fázové
RAV-GPxxx AT8-E

Typ zařízení	Chlazení (kW)		Topení (kW)		Účinnost		Vzd.výkon (m³/h)	Rozměry V x Š x H (mm)	Příkon/proud (kW / A)	Cena jednotková Kč bez DPH	Cena za sestavu Kč bez DPH	Cena jednotková € bez DPH	Cena za sestavu € bez DPH
	DI / S-DI	DI / S-DI	DI / S-DI	DI / S-DI	SEER	SCOP							
Chladivo R32 (vnitřní jednotka BIREF)													
RAV-RM561 UTP-E	5,0 / 5,0	5,3 / 5,6					780-1050	256 x 840 x 840		25 800 Kč		1 055 €	
RBC-U31PGP(W)-E							panel	30 x 950 x 950		8 700 Kč		355 €	
RBC-AMTU31-E							ovladač	120 x 120 x 15		3 300 Kč		135 €	
1 RAV-GM561 ATP-E	1,5-5,6	1,5-6,3	6,34	4,60	A++ / A+		550 x 780 x 290	1,56 / 6,78	37 900 Kč	75 700 Kč	1 550 €	3 095 €	
1 RAV-GP561 ATW-E	1,2-5,6	0,9-8,1	7,61	4,96	A++ / A+		630 x 799 x 299	1,22 / 5,65	48 100 Kč	85 900 Kč	1 965 €	3 510 €	
RAV-RM801 UTP-E	6,7 / 7,1	7,7 / 8,0					870-1050	256 x 840 x 840		29 500 Kč		1 205 €	
RBC-U31PGP(W)-E							panel	30 x 950 x 950		8 700 Kč		355 €	
RBC-AMTU31-E							ovladač	120 x 120 x 15		3 300 Kč		135 €	
1 RAV-GM801 ATP-E	1,5-8,0	1,5-9,0	5,81	4,42	A+ / A+		550 x 780 x 290	2,22 / 9,65	48 600 Kč	90 100 Kč	1 985 €	3 680 €	
1 RAV-GP801 ATW-E	1,9-8,0	1,3-11,3	8,80	4,52	A+++ / A+++		1050 x 1010 x 370	1,58 / 7,70	62 200 Kč	103 700 Kč	2 540 €	4 235 €	
RAV-GM901 UTP-E	8,0 / -	9,0 / -					900-1600	319 x 840 x 840		32 700 Kč		1 335 €	
RBC-U31PGP(W)-E							panel	30 x 950 x 950		8 700 Kč		355 €	
RBC-AMTU31-E							ovladač	120 x 120 x 15		3 300 Kč		135 €	
1 RAV-GM901 ATP-E	1,9-8,8	1,6-9,9	7,00	4,60	A++ / A++		630 x 800 x 300	- / -	53 600 Kč	98 300 Kč	2 190 €	4 015 €	
RAV-RM1101 UTP-E	9,5 / 10,0	11,2 / 11,2					1170-2010	319 x 840 x 840		36 200 Kč		1 480 €	
RBC-U31PGP(W)-E							panel	30 x 950 x 950		8 700 Kč		355 €	
RBC-AMTU31-E							ovladač	120 x 120 x 15		3 300 Kč		135 €	
1 RAV-GM1101 ATP-E	3,0-11,2	3,0-13,0	6,15	4,28	A++ / A+		890 x 900 x 320	2,87 / 12,74	63 800 Kč	112 000 Kč	2 605 €	4 575 €	
3 RAV-GM1101 AT8P-E	3,0-11,2	3,0-11,2	6,15	4,28	A++ / A+		890 x 900 x 320	4,29 / 12,74	69 500 Kč	117 700 Kč	2 840 €	4 810 €	
1 RAV-GP1101 AT-E	3,1-12,0	2,6-13,0	8,65	4,73	A+++ / A++		1550 x 1010 x 370	2,13 / 10,17	92 600 Kč	140 800 Kč	3 780 €	5 750 €	
3 RAV-GP1101 AT8-E	2,6-12,0	2,4-15,6	7,10	4,31	- / -		1340 x 900 x 320	2,32 / 3,49	90 600 Kč	138 800 Kč	3 700 €	5 670 €	
RAV-RM1401 UTP-E	12,0 / 12,5	13,0 / 14,0					1230-2100	319 x 840 x 840		40 600 Kč		1 660 €	
RBC-U31PGP(W)-E							panel	30 x 950 x 950		8 700 Kč		355 €	
RBC-AMTU31-E							ovladač	120 x 120 x 15		3 300 Kč		135 €	
1 RAV-GM1401 ATP-E	3,0-13,2	3,0-16,0	5,71	4,29	A+ / A+		890 x 900 x 320	4,29 / 18,65	68 900 Kč	121 500 Kč	2 815 €	4 965 €	
3 RAV-GM1401 AT8P-E	3,0-13,2	3,0-13,2	5,71	4,29	A+ / A+		890 x 900 x 320	4,29 / 6,46	74 400 Kč	127 000 Kč	3 040 €	5 190 €	
1 RAV-GP1401 AT-E	3,1-14,0	2,6-16,5	8,15	4,72	- / -		1550 x 1010 x 370	3,16 / 13,96	102 200 Kč	154 800 Kč	4 175 €	6 325 €	
3 RAV-GP1401 AT8-E	2,6-14,0	2,4-18,0	7,01	4,30	- / -		1340 x 900 x 320	3,42 / 6,96	94 900 Kč	147 500 Kč	3 875 €	6 025 €	
RAV-RM1601 UTP-E	14,0 / 14,0	16,0 / 16,0					2130	319 x 840 x 840		45 900 Kč		1 875 €	
RBC-U31PGP(W)-E							panel	30 x 950 x 950		8 700 Kč		355 €	
RBC-AMTU31-E							ovladač	120 x 120 x 15		3 300 Kč		135 €	
1 RAV-GM1601 ATP-E	3,0-16,0	3,0-18,0	-	-	- / -		1340 x 900 x 320	- / -	92 300 Kč	150 200 Kč	3 770 €	6 135 €	
3 RAV-GM1601 AT8P-E	3,0-16,0	3,0-18,0	-	-	- / -		1340 x 900 x 320	- / -	105 700 Kč	163 600 Kč	4 315 €	6 680 €	
3 RAV-GP1601 AT8-E	2,6-16,0	2,4-19,0	6,72	4,36	- / -		1340 x 900 x 320	4,34 / 7,96	108 000 Kč	165 900 Kč	4 410 €	6 775 €	

PŘÍSLUŠENSTVÍ KAZETOVÝCH 4-CESTNÝCH JEDNOTEK

RBC-U31PGSP(W)-E	Krycí panel pro úzký přímý proud vzduchu z každého výdechu	9 100 Kč	375 €
RBC-AXU31U-E	Sada IR dálkový ovladač + přijímač pro standardní kazetové jednotky	7 100 Kč	290 €

MEZISTROPNÍ NÍZKÉ

- Malá konstrukční výška pouze 210 mm
- Určený k vestavbě do snížených podhledů
- Možnost přívodu čerstvého vzduchu
- Externí statický tlak až 44 Pa
- Automatický restart při výpadku proudu
- Čerpadlo kondenzátu s výtlačkem až do 850 mm



RBC-AMT32E



RAV-RMxxx SDT-E (BI-REF)



1 DI 1-fázové
RAV-GMxxx ATP-E (BI-REF)
RAV-SMxxx ATP-E (R410A)



1 S-DI 1-fázové
RAV-GP561 ATW-E (BI-REF)
RAV-SP564 ATP-E (R410A)

Typ zařízení	Chlazení (kW)		Topení (kW)		Účinnost		Vzd. výkon (m ³ /h)	Rozměry V x Š x H (mm)	Příkon/proud (kW / A)	Cena jednotková Kč bez DPH	Cena za sestavu Kč bez DPH	Cena jednotková € bez DPH	Cena za sestavu € bez DPH
	DI / S-DI	*	DI / S-DI	☀	SEER	SCOP							
Chladivo R32 (vnitřní jednotka BIREF)													
RAV-RM301 SDT-E	2,5 / -		3,4 / -				480-660	210 x 845 x 645		30 900 Kč		1 265 €	
RBC-AMTU31-E							ovladač	120 x 120 x 15		3 300 Kč		135 €	
1 RAV-GM301 ATP-E	0,9-3,0		0,8-4,5		6,29	4,60	A++ / A++	550 x 780 x 290	0,56 / 3,74	27 200 Kč	61 400 Kč	1 110 €	2 510 €
RAV-RM401 SDT-E	3,6 / -		4,0 / -				522-690	210 x 845 x 645		31 800 Kč		1 300 €	
RBC-AMTU31-E							ovladač	120 x 120 x 15		3 300 Kč		135 €	
1 RAV-GM401 ATP-E	0,9-4,0		0,8-5,0		5,86	4,01	A+ / A+	550 x 780 x 290	0,93 / 4,22	33 400 Kč	68 500 Kč	1 365 €	2 800 €
RAV-RM561 SDT-E	5,0 / 5,0		5,3 / 5,6				582-780	210 x 845 x 645		32 700 Kč		1 335 €	
RBC-AMTU31-E							ovladač	120 x 120 x 15		3 300 Kč		135 €	
1 RAV-GM561 ATP-E	1,5-5,6		1,5-6,3		5,14	4,16	A+ / A+	550 x 780 x 290	1,91 / 6,52	37 900 Kč	73 900 Kč	1 550 €	3 020 €
1 RAV-GP561 ATW-E	1,2-5,6		0,9-7,4		5,60	4,24	A+ / A+	630 x 799 x 299	1,52 / 7,00	48 100 Kč	84 100 Kč	1 965 €	3 435 €

PŘÍSLUŠENSTVÍ

TCB-IFCB5-PE	Modul pro externí řízení On/Off (kontaktem od kartového systému, okna nebo relé)	1 600 Kč	65 €
TCB-PX100-PE	Elektrobox pro TCB-IFCB5-PE	1 100 Kč	45 €
TCB-FF101URE2	Příruba pro přívod čerstvého vzduchu Ø 100 mm	1 800 Kč	75 €

SPOLEČNÉ PŘÍSLUŠENSTVÍ

PRO MEZISTROPNÍ JEDNOTKY NÍZKÉ A STANDARDNÍ

RBC-AMTU31-E **	Základní ovladač s LCD displejem pro jednotky systému RAV	120 x 120 x 15 mm	3 300 Kč	135 €
RBC-AMSU51-ES **	Komfortní ovladač s podsvíceným LCD displejem, HotKeys (nahrazuje RBC-AMT32-E)	120 x 120 x 20 mm	4 500 Kč	185 €
TCB-AX32E2	Univerzální infra dálkový ovladač a přijímač (nahrazuje RBC-AMT32-E)		9 000 Kč	370 €
RBC-AXU31-E **			10 000 Kč	410 €
TCB-IFCB5-PE	Modul pro externí řízení On/Off (kontaktem od kartového systému, okna nebo relé)		1 600 Kč	65 €
TCB-PX30MUE	Interface Kit – nutný při použití Adaptéru TCC-Link (TCB-PCNT30TLE2)		2 900 Kč	120 €
TCB-FF101URE2	Příruba pro přívod čerstvého vzduchu Ø 100 mm		1 800 Kč	75 €

** Ovladač podporuje speciální funkce SMMS-u nad 64 jednotek

MEZISTROPNÍ

- Konstrukční výška pouze 275 mm
- Vzduchový filtr
- Vyšší externí statický tlak až 120 Pa
- Vestavné čerpadlo kondenzátu s dopravní výškou 850 mm (od spodního okraje jednotky)



RBC-AMT32E



RAV-RMxxxBTP-E



1 DI 1-fázové RAV-GMxxx ATP-E

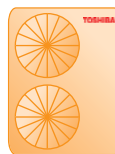

3 DI 3-fázové RAV-GMxxx AT8P-E



1 S-DI 1-fázové RAV-GPxxx AT(W)-E

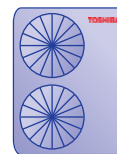

3 S-DI 3-fázové RAV-GPxxx AT8-E

A++



R32

Typ zařízení	Chlazení (kW)		Topení (kW)		Účinnost		Vzd.výkon (m³/h)	Rozměry V x Š x H (mm)	Příkon/proud (kW / A)	Cena jednotková Kč bez DPH	Cena za sestavu Kč bez DPH	Cena jednotková € bez DPH	Cena za sestavu € bez DPH
	DI / S-DI	DI / S-DI	DI / S-DI	DI / S-DI	SEER	SCOP							
Chladivo R32 (vnitřní jednotka BIREF)													
RAV-RM561 BTP-E RBC-AMTU31-E	5,0 / 5,0	5,3 / 5,6					480-800 ovladač	275 x 700 x 750 120 x 120 x 15		29 000 Kč 3 300 Kč		1 185 € 135 €	
1 RAV-GM561 ATP-E	1,5-5,6	1,5-6,3	5,28	4,08	A / A+		550 x 780 x 290	1,83 / 7,96	37 900 Kč	70 200 Kč	1 550 €	2 870 €	
1 RAV-GP561 ATW-E	1,2-5,6	0,9-7,4	5,60	4,24	A+ / A+		630 x 799 x 299	1,52 / 7,00	48 100 Kč	80 400 Kč	1 965 €	3 285 €	
RAV-RM801 BTP-E RBC-AMTU31-E	6,7 / 7,1	7,7 / 8,0					720-1200 ovladač	275 x 1000 x 750 120 x 120 x 15		32 900 Kč 3 300 Kč		1 345 € 135 €	
1 RAV-GM801 ATP-E	1,5-7,4	1,5-9,0	5,20	4,13	A / A+		550 x 780 x 290	2,38 / 10,35	48 600 Kč	84 800 Kč	1 985 €	3 465 €	
1 RAV-GP801 ATW-E	1,9-8,0	1,3-11,3	7,50	4,81	A++ / A++		1050 x 1010 x 370	1,63 / 8,04	62 200 Kč	98 400 Kč	2 540 €	4 020 €	
RAV-GM901 BTP-E RBC-AMTU31-E	8,0 / -	9,0 / -					1000-1700 ovladač	275 x 1400 x 750 120 x 120 x 15		38 100 Kč 3 300 Kč		1 555 € 135 €	
1 RAV-GM901 ATP-E	1,9-8,8	1,6-9,9	6,10	4,60	A++ / A++		630 x 800 x 300	2,67 / 11,61	53 600 Kč	95 000 Kč	2 190 €	3 880 €	
RAV-RM1101 BTP-E RBC-AMTU31-E	9,5 / 10,0	11,2 / 11,2					1260-2100 ovladač	275 x 1400 x 750 120 x 120 x 15		40 600 Kč 3 300 Kč		1 660 € 135 €	
1 RAV-GM1101 ATP-E	3,0-11,2	3,0-13,0	5,28	4,19	A / A+		890 x 900 x 320	2,99 / 13,00	63 800 Kč	107 700 Kč	2 605 €	4 400 €	
3 RAV-GM1101 AT8P-E	3,0-11,2	3,0-13,0	5,28	4,19	A / A+		890 x 900 x 320	2,99 / 4,33	69 500 Kč	113 400 Kč	2 840 €	4 635 €	
1 RAV-GP1101 AT-E	3,1-12,0	2,6-13,0	6,60	4,24	A++ / A+		1550 x 1010 x 370	2,40 / 11,87	92 600 Kč	136 500 Kč	3 780 €	5 575 €	
3 RAV-GP1101 AT8-E	2,6-12,0	2,4-15,6	5,70	4,14	A+ / A+		1340 x 900 x 320	2,58 / 4,00	90 600 Kč	134 500 Kč	3 700 €	5 495 €	
RAV-RM1401 BTP-E RBC-AMTU31-E	12,1 / 12,5	13,0 / 14,0					1260-2100 ovladač	275 x 1400 x 750 120 x 120 x 15		42 000 Kč 3 300 Kč		1 715 € 135 €	
1 RAV-GM1401 ATP-E	3,0-13,2	3,0-16,0	5,36	4,19	- / -		890 x 900 x 320	4,42 / 19,22	68 900 Kč	114 200 Kč	2 815 €	4 665 €	
3 RAV-GM1401 AT8P-E	3,0-13,2	3,0-16,0	5,36	4,19	- / -		890 x 900 x 320	4,42 / 6,41	74 400 Kč	119 700 Kč	3 040 €	4 890 €	
1 RAV-GP1401 AT-E	3,1-14,0	2,6-16,5	6,06	4,24	- / -		1550 x 1010 x 370	3,57 / 15,78	102 200 Kč	147 500 Kč	4 175 €	6 025 €	
3 RAV-GP1401 AT8-E	2,6-14,0	2,4-18,0	5,48	3,94	- / -		1340 x 900 x 320	3,81 / 5,52	94 900 Kč	140 200 Kč	3 875 €	5 725 €	
RAV-RM1601 BTP-E RBC-AMTU31-E	14,0 / 14,0	16,0 / 16,0					2100 ovladač	275 x 1400 x 750 120 x 120 x 15		45 500 Kč 3 300 Kč		1 860 € 135 €	
1 RAV-GM1601 ATP-E	3,0-16,0	3,0-18,0	5,30	3,90	- / -		1340 x 900 x 320	5,13 / 22,30	92 300 Kč	141 100 Kč	3 770 €	5 765 €	
3 RAV-GM1601 AT8P-E	3,0-16,0	3,0-18,0	5,30	3,90	- / -		1340 x 900 x 320	5,13 / 7,43	105 700 Kč	154 500 Kč	4 315 €	6 310 €	
3 RAV-GP1601 AT8-E	2,6-16,0	2,4-19,0	5,36	3,93	- / -		1340 x 900 x 320	4,49 / 6,62	108 000 Kč	156 800 Kč	4 410 €	6 405 €	

PŘÍSLUŠENSTVÍ

TCB-SF56C6BPE	Příruba výdechu/sání (2 × Ø 200 mm) RAV: vel. 5 / VRF: vel. 5 až 18	3 600 Kč	150 €
TCB-SF80C6BPE	Příruba výdechu/sání (3 × Ø 200 mm) RAV: vel. 8 / VRF: vel. 24 až 30	4 400 Kč	180 €
TCB-SF160C6BPE	Příruba výdechu/sání (4 × Ø 200 mm) RAV: vel. 11 až 16 / VRF: vel. 36 až 56	5 500 Kč	225 €

SKŘÍŇOVÉ

- Ideální pro velké sály a místnosti
- Komfortní ovladač RBC-AMS55E-ES již součástí jednotky
- Detektor úniku chladiva s možností vyhlášení poplachu nebo spuštění provětrání
- Velmi malý půdorys jednotky
- Volně stojící jednotka Plug & Play



RAV-RMxxx FT-ES



RBC-AMT32E

1 DI 1-fázové
RAV-GMxxx AT(P)-E(1)

3 DI 3-fázové
RAV-GMxxx AT8P-E

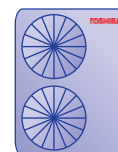
1 S-DI 1-fázové
RAV-GPxxx AT(W)-E

3 S-DI 3-fázové
RAV-GPxxx AT8-E



Typ zařízení	Chlazení (kW)		Topení (kW)		Účinnost		Vzd.výkon (m ³ /h)	Rozměry V x Š x H (mm)	Příkon/proud (kW / A)	Cena jednotková Kč bez DPH	Cena za sestavu Kč bez DPH	Cena jednotková € bez DPH	Cena za sestavu € bez DPH
	DI / S-DI	DI / S-DI	DI / S-DI	DI / S-DI	SEER	SCOP							
Chladivo R32 (vnitřní jednotka BIREF)													
	RAV-RM561 FT-ES	5,0 / 5,0	5,3 / 5,6				600-820	1750 x 600 x 210		59 600 Kč		2 435 €	
1	RAV-GM561 ATP-E	1,5-5,6	1,5-6,3	5,15	4,00	A / A ⁺		550 x 780 x 290	1,79 / 7,78	37 900 Kč	97 500 Kč	1 550 €	3 985 €
1	RAV-GP561 ATW-E	1,2-5,6	0,9-7,0	5,75	4,20	A ⁺ / A ⁺		630 x 799 x 299	1,65 / 7,17	48 100 Kč	107 700 Kč	1 965 €	4 400 €
	RAV-RM801 FT-ES	6,7 / 7,1	7,7 / 8,0				640-930	1750 x 600 x 210		62 900 Kč		2 570 €	
1	RAV-GM801 ATP-E	1,5-7,40	1,5-9,0	4,89	3,81	B / A		550 x 780 x 290	3,20 / 13,91	48 600 Kč	111 500 Kč	1 985 €	4 555 €
1	RAV-GP801 ATW-E	1,9-8,00	1,3-11,3	6,24	4,41	A ⁺ / A ⁺		1050 x 1010 x 370	2,37 / 10,30	62 200 Kč	125 100 Kč	2 540 €	5 110 €
	RAV-RM1101 FT-ES	9,5 / 10,0	11,2 / 11,2				1190-1660	1750 x 600 x 390		69 300 Kč		2 830 €	
1	RAV-GM1101 ATP-E	3,0-11,2	3,0-13,0	5,16	3,92	A / A		890 x 900 x 320	3,19 / 13,87	63 800 Kč	133 100 Kč	2 605 €	5 435 €
3	RAV-GM1101 AT8P-E	3,0-11,2	3,0-13,0	5,16	3,92	A / A		890 x 900 x 320	3,19 / 13,87	69 500 Kč	138 800 Kč	2 840 €	5 670 €
1	RAV-GP1101 AT-E	3,1-12,0	2,6-13,0	6,67	4,37	A ⁺ / A ⁺		1550 x 1010 x 370	2,76 / 12,00	92 600 Kč	161 900 Kč	3 780 €	6 610 €
3	RAV-GP1101 AT8-E	2,6-12,0	2,4-14,0	5,86	4,00	A ⁺ / A ⁺		1340 x 900 x 320	3,09 / 4,48	90 600 Kč	159 900 Kč	3 700 €	6 530 €
	RAV-RM1401 FT-ES	12,1 / 12,5	13,0 / 14,0				1350-1760	1750 x 600 x 390		70 800 Kč		2 890 €	
1	RAV-GM1401 ATP-E	3,0-13,2	3,0-16,0	4,86	3,90	- / -		890 x 900 x 320	4,71 / 20,48	68 900 Kč	139 700 Kč	2 815 €	5 705 €
3	RAV-GM1401 AT8P-E	3,0-13,2	3,0-16,0	4,86	3,90	- / -		890 x 900 x 320	4,71 / 20,48	74 400 Kč	145 200 Kč	3 040 €	5 930 €
1	RAV-GP1401 AT-E	3,1-14,0	2,6-16,5	6,10	4,35	- / -		1550 x 1010 x 370	3,76 / 16,35	102 200 Kč	173 000 Kč	4 175 €	7 065 €
3	RAV-GP1401 AT8-E	2,6-14,0	2,4-18,0	5,65	4,00	- / -		1340 x 900 x 320	3,81 / 5,52	94 900 Kč	165 700 Kč	3 875 €	6 765 €
	RAV-RM1601 FT-ES	14,0 / 14,0	16,0 / 16,0				1350-1760	1750 x 600 x 390		71 900 Kč		2 935 €	
1	RAV-GM1601 ATP-E	3,0-16,0	3,0-18,0	-	-	- / -		1340 x 900 x 320		92 300 Kč	164 200 Kč	3 770 €	6 705 €
3	RAV-GM1601 AT8P-E	3,0-16,0	3,0-18,0	-	-	- / -		1340 x 900 x 320		105 700 Kč	177 600 Kč	4 315 €	7 250 €
3	RAV-GP1601 AT8-E	2,6-16,0	2,4-19,0	5,55	3,96	- / -		1340 x 900 x 320	4,83 / 7,00	108 000 Kč	179 900 Kč	4 410 €	7 345 €

MEZISTROPNÍ VYSOKOTLAKÉ

- Vysokotlaké kanálové jednotky s externím statickým tlakem až 250 Pa
- Kombinace s venkovními jednotkami RAV BIG DIGITAL INVERTER
- Možnost instalace pouze provedení Single-Split 1:1 (nelze pro RAV Multi kombinace)
- Možnost dlouhých vzduchotechnických rozvodů
- Připojení pomocí příruby s odhlučněním (s plátnem)
- Pouze chlazení je možné získat naprogramováním

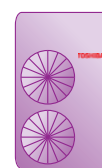

RAV-SMxxxDTP-E



3 DI-BIG 3-fázové
RAV-GMxxx AT8-E
RAV-SMxxx AT8-E



RBC-AMT32E



Typ zařízení	Chlazení (kW)		Topení (kW)		Účinnost		Vzd.výkon (m³/h)	Rozměry V x Š x H (mm)	Příkon/proud (kW / A)	Cena jednotková Kč bez DPH	Cena za sestavu Kč bez DPH	Cena jednotková € bez DPH	Cena za sestavu € bez DPH
	DI / S-DI	DI / S-DI	SEER	SCOP	Energ. třída								
Chladivo R32 (vnitřní jednotka BIREF)													
RAV-RM2241 DTP-E1	19	22,4					3 800	448 x 1400 x 900	5,68 / 8,49	116 500 Kč		4 755 €	
RBC-AMTU31-E							ovladač	120 x 120 x 15		3 300 Kč		135 €	
3 RAV-GM2241 AT8-E	4,6-22,4	4,6-25,0	5,82	3,78			8000	1550 x 1010 x 370	3x 400V	159 000 Kč	278 800 Kč	6 495 €	11 385 €
RAV-RM2801 DTP-E1	22,5	27					4 800	448 x 1400 x 900	7,98 / 11,56	122 700 Kč		5 010 €	
RBC-AMTU31-E							ovladač	120 x 120 x 15		3 300 Kč		135 €	
3 RAV-GM2801 AT8-E	4,6-27,0	4,6-31,5	5,49	3,69			7980	1550 x 1010 x 370	3x 400V	174 800 Kč	300 800 Kč	7 135 €	12 280 €

PŘÍSLUŠENSTVÍ

RBC-AMTU31-E **	Základní ovladač s LCD displejem pro jednotky systému RAV	120 x 120 x 15 mm	3 300 Kč	135 €
RBC-AMSU51-ES **	Komfortní ovladač s podsvíceným LCD displejem, HotKeys (nahrazuje RBC-AMT32-E)	120 x 120 x 20 mm	4 500 Kč	185 €
TCB-AX32E2	Univerzální infra dálkový ovladač a přijímač (nahrazuje RBC-AMT32-E)		9 000 Kč	370 €
RBC-AXU31-E **			10 000 Kč	410 €
TCB-IFCB5-PE	Modul pro externí řízení On/Off (kontaktem od kartového systému, okna nebo relé)		1 600 Kč	65 €
TCB-PX100-PE	Elektrobox pro TCB-IFCB5-PE		1 100 Kč	45 €
TCB-PCUC2E	I/O Modul pro vstupy a výstupy (alarm, hlášení provozu, externí řízení)		4 400 Kč	180 €
TCB-DP40DPE	Čerpadlo kondenzátu, RAV: 22 + 28 / VRF: 72 + 96		10 500 Kč	430 €
TCB-LK2801DP-E	Long-Life Filter Set – pro RAV modely velikostí: 22 + 28 / VRF: 72 + 96		3 650 Kč	150 €

Pouze hodnoty COP, EER a energetické třídy dle normy EUROVENT (nikoliv SEER a SCOP)

** Ovladač podporuje speciální funkce SMMS-u nad 64 jednotek

VENKOVNÍ JEDNOTKY



1 DI 1-fázové
RAV-SMxxx ATP-E
RAV-GMxxx ATP-E



3 DI 3-fázové
RAV-SMxxx AT8P-E
RAV-SPxxx AT8P-E



1 S-DI 1-fázové
RAV-SPxxx ATP-E
RAV-GPxxx AT(W)-E

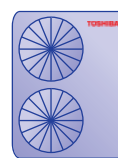

3 S-DI 3-fázové
RAV-SPxxx AT8P-E
RAV-GPxxx AT8P-E



3 DI-BIG 3-fázové
RAV-GMxxx AT8-E
RAV-SMxxx AT8-E

Typ zařízení	Chlazení (kW)		Topení (kW)		Účinnost		Energ.třída	Rozměry V x Š / H (mm)	Příkon/proud (kW / A)	Cena jednotková Kč bez DPH	Cena jednotková € bez DPH
	DI / S-DI	DI / S-DI	DI / S-DI	DI / S-DI	SEER	SCOP					
Chladivo R32											
1 RAV-GM301 ATP-E	2,5	3,4	6,36	4,10	A++ / A+		550 x 780 x 290	0,86 / 3,74		27 200 Kč	1 110 €
1 RAV-GM401 ATP-E	3,6	4,0	6,12	4,22	A++ / A++		550 x 780 x 290	0,97 / 4,21		33 400 Kč	1 365 €
1 RAV-GM561 ATP-E	5,0	5,3	6,19	4,00	A++ / A+		550 x 780 x 290	1,79 / 7,78		37 900 Kč	1 550 €
1 RAV-GM801 ATP-E	6,7	7,7	5,73	4,01	A+ / A+		550 x 780 x 290	3,20 / 13,91		48 600 Kč	1 985 €
1 RAV-GM901 ATP-E	8,0	9,0	6,10	4,10	A++ / A+		630 x 800 x 300	2,67 / 11,61		53 600 Kč	2 190 €
1 RAV-GM1101 ATP-E	9,5	11,2	6,10	4,20	A++ / A+		890 x 900 x 320	3,19 / 13,87		63 800 Kč	2 605 €
1 RAV-GM1401 ATP-E	12,1	13,0	5,36	4,19	A+ / A+		890 x 900 x 320	4,01 / 17,43		68 900 Kč	2 815 €
1 RAV-GM1601 ATP-E	14,0	16,0	6,30	4,35	- / -		1340 x 900 x 320	5,13 / 22,30		92 300 Kč	3 770 €
3 RAV-GM1101 AT8P-E	9,5	11,2	6,10	4,20	A++ / A+		890 x 900 x 320	3,19 / 4,62		69 500 Kč	2 840 €
3 RAV-GM1401 AT8P-E	12,1	13,0	5,36	4,19	- / -		890 x 900 x 320	4,71 / 6,83		74 400 Kč	3 040 €
3 RAV-GM1601 AT8P-E	14,0	16,0	6,30	4,30	- / -		1340 x 900 x 320	5,13 / 7,43		105 700 Kč	4 315 €
1 RAV-GP561 ATW-E	5,0	5,6	7,59	4,17	A++ / A+		630 x 799 x 299	1,65 / 7,17		48 100 Kč	1 965 €
1 RAV-GP801 ATW-E	7,1	8,0	7,34	4,13	A++ / A+		1050 x 1010 x 370	2,37 / 10,30		62 200 Kč	2 540 €
1 RAV-GP1101 AT-E	10,0	11,2	7,20	4,41	A++ / A+		1550 x 1010 x 370	2,76 / 12,00		92 600 Kč	3 780 €
1 RAV-GP1401 AT-E	12,5	14,0	7,58	4,71	- / -		1550 x 1010 x 370	3,97 / 17,29		102 200 Kč	4 175 €
3 RAV-GP1101 AT8-E	10,0	11,2	6,35	4,21	A++ / A+		1340 x 900 x 320	2,41 / 3,49		90 600 Kč	3 700 €
3 RAV-GP1401 AT8-E	12,5	14,0	6,30	4,20	- / -		1340 x 900 x 320	3,42 / 4,96		94 900 Kč	3 875 €
3 RAV-GP1601 AT8-E	14,0	16,0	6,00	4,19	- / -		1340 x 900 x 320	4,30 / 6,29		108 000 Kč	4 410 €
3 RAV-GM2241 AT8-E	19,0	22,4	5,80	3,78	- / -		1550 x 1010 x 370	5,86 / 8,49		159 000 Kč	6 495 €
3 RAV-GM2801 AT8-E	22,5	27,0	5,49	3,69	- / -		1550 x 1010 x 370	7,98 / 11,57		174 800 Kč	7 135 €
Chladivo R410 - DOPRODEJ											
1 RAV-SM304 ATP-E	2,5	3,4	5,96	4,98	A+ / A++		550 x 780 x 290	1,17 / 5,33		22 300 Kč	910 €
1 RAV-SM564 ATP-E	5,0	5,3	5,41	4,21	A / A+		550 x 780 x 290	1,69 / 7,78		31 110 Kč	1 270 €
1 RAV-SM1104 ATP-E	9,5	11,2	5,28	3,54	A+ / A+		890 x 900 x 320	3,11 / 15,04		52 550 Kč	2 145 €
1 RAV-SM1404 ATP-E	12,1	12,8			D / A		890 x 900 x 320	4,42 / 21,37		59 400 Kč	2 425 €
1 RAV-SM1603 AT-E1	14,0	16,0			B / A		1340 x 900 x 320	4,65 / 22,25		79 600 Kč	3 250 €
3 RAV-SM1104 AT8P-E	9,5	11,2			A+ / A+		890 x 900 x 320	3,18 / 4,61		63 330 Kč	2 585 €
3 RAV-SM1404 AT8P-E	12,1	12,8					890 x 900 x 320	4,71 / 6,83		64 190 Kč	3 040 €
1 RAV-SP564 ATP-E	5,0	5,6	5,45	4,28	A / A+		550 x 780 x 290	1,53 / 6,98		36 620 Kč	1 495 €
1 RAV-SP804 ATP-E	7,1	8,0	6,21	4,10	A++ / A+		890 x 900 x 320	2,37 / 11,02		49 000 Kč	2 000 €
3 RAV-SM2246 AT8-E	19,0	22,4					1550 x 1010 x 370	6,29 / 10,09		128 600 Kč	5 250 €
3 RAV-SM2806 AT8-E	22,5	27,0					1550 x 1010 x 370	8,75 / 13,24		140 800 Kč	5 750 €

PŘÍMÝ VÝPAR PRO VZT (DX-KIT)

- Kompletní DX-kit pro připojení DI/S-DI/BIG na přímý výpar
- Součástí dodávky je rozvaděč vybavený elektronikou, PC boardem, transformátorem, svorkovnicí a kabeláží
- Senzory pro instalaci k výparníku na potrubí součástí dodávky
- PMV ventil je součástí venkovní jednotky, není potřeba pájet
- RAV DX-kit je univerzální pro všechny výkony (programovatelné DN kódy)
- Možnost použít další rozhraní pro TCC-Link, např. Analog Interface 0-10V



Typ zařízení	Chlazení (kW)	Topení (kW)	Účinnost SEER SCOP	Hmotnost (kg)	Rozměry v/š/h (mm)	Max. délka rozvodů (m)	Napájení (V)	Předplněno Doplnění	Cena venkovní jedn. Kč bez DPH	Cena venkovní jedn. € bez DPH
--------------	---------------	-------------	--------------------	---------------	--------------------	------------------------	--------------	---------------------	--------------------------------	-------------------------------

BIREF – Chladivo R32 i R410

RAV DX-KIT – ŘÍZENÍ DLE TEPLoty V PROSTORU

RAV-DXC010	2,5 - 23,0	3,4 - 27,0	napájení z venkovní jednotky, příkon celého zařízení dle venk. jednotky						30 700 Kč	1 255 €
RBC-AMTU31-E	nutné příslušenství		ovladač s LCD displejem, plným řízením a programováním DN kódů						3 300 Kč	135 €

RAV DX-KIT – PŘÍMÉ ŘÍZENÍ VÝKONU NAPĚTÍM 0 - 10 V

RBC-DXC031*	2,5 - 23,0	3,4 - 27,0	napájení z venkovní jednotky, příkon celého zařízení dle venk. jednotky; zapojení 1:1						32 900 Kč	1 345 €
Řízení signálem 0 - 10 V	požadavek výkonu od MaR		přímé řízení výkonu venkovní jednotky dle požadavku měření a regulace							

Typ zařízení	Chlazení (kW)	Topení (kW)	Cena venkovní jedn. Kč bez DPH	Cena venkovní jedn. € bez DPH
--------------	---------------	-------------	--------------------------------	-------------------------------

Chladivo R410A – DOPRODEJ

RAV VENKOVNÍ JEDNOTKY

1 RAV-SM304 ATP-E	2,5	3,4	22 300 Kč	910 €
1 RAV-SM564 ATP-E	5,0	5,6	31 110 Kč	1 270 €
1 RAV-SM1104 ATP-E	11,2	13,0	52 550 Kč	2 145 €
1 RAV-SM1404 ATP-E	13,2	16,0	59 400 Kč	2 425 €
1 RAV-SM1603 AT-E1	16,0	19,0	79 600 Kč	3 250 €
3 RAV-SM1104 AT8P-E	11,2	13,0	63 300 Kč	2 585 €
3 RAV-SM1404 AT8P-E	13,2	16,0	64 190 Kč	2 620 €
1 RAV-SP564 ATP-E	5,0	5,6	36 620 Kč	1 495 €
1 RAV-SP804 ATP-E	7,1	8,0	49 000 Kč	2 000 €
3 RAV-SM2246 AT8-E	19,0	22,4	128 600 Kč	5 250 €
3 RAV-SM2806 AT8-E	22,5	27,0	140 800 Kč	5 750 €

Typ zařízení	Chlazení (kW)	Topení (kW)	Cena venkovní jedn. Kč bez DPH	Cena venkovní jedn. € bez DPH
--------------	---------------	-------------	--------------------------------	-------------------------------

Chladivo R32

RAV VENKOVNÍ JEDNOTKY

1 RAV-GM301 ATP-E	2,5	3,4	27 200 Kč	1 110 €
1 RAV-GM401 ATP-E	3,6	4,0	33 400 Kč	1 365 €
1 RAV-GM561 ATP-E	5,0	5,3	37 900 Kč	1 550 €
1 RAV-GM801 ATP-E	6,7	7,7	48 600 Kč	1 985 €
1 RAV-GM1101 ATP-E	9,5	11,2	63 800 Kč	2 605 €
1 RAV-GM1401 ATP-E	12,1	13,0	68 900 Kč	2 815 €
1 RAV-GM1601 ATP-E	14,0	16,0	92 300 Kč	3 770 €
3 RAV-GM1101 AT8P-E	9,5	11,2	69 500 Kč	2 840 €
3 RAV-GM1401 AT8P-E	12,1	13,0	74 400 Kč	3 040 €
3 RAV-GM1601 AT8P-E	14,0	16,0	105 700 Kč	4 315 €
1 RAV-GP561 ATW-E	5,0	5,6	48 100 Kč	1 965 €
1 RAV-GP801 ATW-E	7,1	8,0	62 200 Kč	2 540 €
1 RAV-GP1101 AT-E	10,0	11,2	92 600 Kč	3 780 €
1 RAV-GP1401 AT-E	12,5	14,0	102 200 Kč	4 175 €
3 RAV-GP1101 AT8-E	10,0	11,2	90 600 Kč	3 700 €
3 RAV-GP1401 AT8-E	12,5	14,0	94 900 Kč	3 875 €
3 RAV-GP1601 AT8-E	14,0	16,0	108 000 Kč	4 410 €
3 RAV-GM2241 AT8-E	19,0	22,4	159 000 Kč	6 495 €
3 RAV-GM2801 AT8-E	22,5	27,0	174 800 Kč	7 135 €

PŘÍSLUŠENSTVÍ PRO RAV DX-KIT DO VZT

RBC-FDP3-PE	MODbus® + Analog Interface (ovl. odporem nebo 0 - 10 V – volba požad. teploty, on/off, lamely, otáčky (pouze pro RAV-DXC010))	16 600 Kč	680 €
RBC-FDP3-MODbus	MODbus® (pouze interface pro připojení na sběrnici MODbus)	11 500 Kč	470 €
TCB-PC0S1E2	Power modul – externí řízení: omezení výkonu 0%(Off)-50%-75%, tichý Noční provoz; výstup: provoz kompresoru (pro jednotky RAV DI a jednotky RAV-SP564AT-E / RAV SP564 ATP-E)	7 200 Kč	295 €
TCB-KB0S4E	Power modul – externí řízení: omezení výkonu 0%(Off)-50%-75%, tichý Noční provoz; výstup: provoz kompresoru (pro jednotky RAV BIG-DI a S-DI mimo RAV-SP564AT-E / RAV-SP564 ATP-E)	1 100 Kč	45 €

* Ovladač RBC-AMT32E je nutný pouze při spuštění pro zadání výkonových parametrů přímého výparu

DVEŘNÍ CLONY R32 / R410

- Tři základní tvarová provedení, vždy ve dvou variantách podle tlaku na výstupu vzduchu
- Provoz pouze v režimu topení nebo pouze ventilace vzduchu, v zimním i letním období
- Kompatibilní s venkovními jednotkami R410A Digital Inverter a Super Digital Inverter
- Jednoduchá instalace, volba pro výšku dveří 2,5-3,0 m, resp. 2,7-3,2 m

- 1 DI 1-fázové
- 3 DI 3-fázové
- 1 S-DI 1-fázové
- 3 S-DI 3-fázové

Typ zařízení	Venkovní jednotka	Chlazení (kW) DI / S-DI ❄	Topení (kW) DI / S-DI ☀	Vzduch. výkon (m³/h)	Rozměry V x Š x H (mm)	Výška dveří (m)	Max. šířka dveří (mm)	Příkon/proud (kW / A)	Cena jednotková Kč bez DPH	Cena jednotková € bez DPH
--------------	-------------------	---------------------------------	-------------------------------	----------------------	------------------------	-----------------	-----------------------	-----------------------	----------------------------	---------------------------

SAMOSTATNĚ VISÍCÍ

Chladivo R32 / R410A

RAV-CT101 CH-M	1 1	-	8,0	1600	260 x 1210 x 490	2,5 - 3,0	1000	0,35 / 12,60	202 300 Kč	8 260 €
RAV-CT101 CH-L	1 1	-	8,0	2210	260 x 1210 x 490	2,7 - 3,2	1000	0,53 / 13,80	210 400 Kč	8 590 €
RAV-CT151 CH-M	1 3 1 3	-	11,2	2400	260 x 1710 x 490	2,5 - 3,0	1500	0,53 / 18,10	236 700 Kč	9 665 €
RAV-CT151 CH-L	1 3 1 3	-	11,2	2950	260 x 1710 x 490	2,7 - 3,2	1500	0,70 / 19,50	244 200 Kč	9 970 €
RAV-CT201 CH-M	1 3 1 3	-	14,0	3200	260 x 2210 x 490	2,5 - 3,0	2000	0,70 / 20,70	266 300 Kč	10 870 €
RAV-CT201 CH-L	1 3 1 3	-	14,0	4420	260 x 2210 x 490	2,7 - 3,2	2000	1,05 / 22,80	299 700 Kč	12 235 €
RAV-CT251 CH-M	1 3	-	16,0	4000	260 x 2710 x 490	2,5 - 3,0	2500	0,88 / 24,50	300 700 Kč	12 275 €
RAV-CT251 CH-L	1 3	-	16,0	5160	260 x 2710 x 490	2,7 - 3,2	2500	1,23 / 26,40	330 200 Kč	13 480 €



KAZETOVÉ DO STROPU

Chladivo R32 / R410A

RAV-CT101 UH-M	1 1	-	8,0	1600	260 x 1050 x 780	2,5 - 3,0	1000	0,35 / 12,60	212 700 Kč	8 685 €
RAV-CT101 UH-L	1 1	-	8,0	2210	260 x 1050 x 780	2,7 - 3,2	1000	0,53 / 13,80	221 900 Kč	9 060 €
RAV-CT151 UH-M	1 3 1 3	-	11,2	2400	260 x 1550 x 780	2,5 - 3,0	1500	0,53 / 18,10	238 600 Kč	9 740 €
RAV-CT151 UH-L	1 3 1 3	-	11,2	2950	260 x 1550 x 780	2,7 - 3,2	1500	0,70 / 19,50	251 700 Kč	10 275 €
RAV-CT201 UH-M	1 3 1 3	-	14,0	3200	260 x 2050 x 780	2,5 - 3,0	2000	0,70 / 20,70	269 800 Kč	11 015 €
RAV-CT201 UH-L	1 3 1 3	-	14,0	4420	260 x 2050 x 780	2,7 - 3,2	2000	1,05 / 22,80	301 600 Kč	12 310 €
RAV-CT251 UH-M	1 3	-	16,0	4000	260 x 2550 x 780	2,5 - 3,0	2500	0,88 / 24,50	320 900 Kč	13 100 €
RAV-CT251 UH-L	1 3	-	16,0	5160	260 x 2550 x 780	2,7 - 3,2	2500	1,23 / 26,40	351 900 Kč	14 365 €



MEZISTROPNÍ

Chladivo R32 / R410A

RAV-CT101 BH-M	1 1	-	8,0	1600	405-485 x 1105 x 720	2,5 - 3,0	1000	0,35 / 12,60	223 300 Kč	9 115 €
RAV-CT101 BH-L	1 1	-	8,0	2210	405-485 x 1105 x 720	2,7 - 3,2	1000	0,53 / 13,80	230 100 Kč	9 395 €
RAV-CT151 BH-M	1 3 1 3	-	11,2	2400	405-485 x 1605 x 720	2,5 - 3,0	1500	0,53 / 18,10	264 700 Kč	10 805 €
RAV-CT151 BH-L	1 3 1 3	-	11,2	2950	405-485 x 1605 x 720	2,7 - 3,2	1500	0,70 / 19,50	269 850 Kč	11 015 €
RAV-CT201 BH-M	1 3 1 3	-	14,0	3200	405-485 x 2105 x 720	2,5 - 3,0	2000	0,70 / 20,70	299 250 Kč	12 215 €
RAV-CT201 BH-L	1 3 1 3	-	14,0	4420	405-485 x 2105 x 720	2,7 - 3,2	2000	1,05 / 22,80	321 800 Kč	13 135 €
RAV-CT251 BH-M	1 3	-	16,0	4000	405-485 x 2605 x 720	2,5 - 3,0	2500	0,88 / 24,50	336 600 Kč	13 740 €
RAV-CT251 BH-L	1 3	-	16,0	5160	405-485 x 2605 x 720	2,7 - 3,2	2500	1,23 / 26,40	363 200 Kč	14 825 €

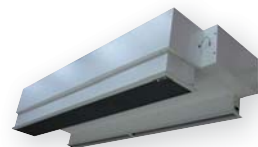

VENKOVNÍ JEDNOTKY



Typ zařízení	Chlazení (kW)	Topení (kW)	Cena venkovní jedn. Kč bez DPH	Cena venkovní jedn. € bez DPH
--------------	---------------	-------------	--------------------------------	-------------------------------



Potřebná jednotka



RBC-AMT32E

Chladivo R32

1	RAV-GM301 ATP-E	2,5	3,4	27 200 Kč	1 110 €
1	RAV-GM401 ATP-E	3,6	4,0	33 400 Kč	1 365 €
1	RAV-GM561 ATP-E	5,0	5,3	37 900 Kč	1 550 €
1	RAV-GM801 ATP-E	6,7	7,7	48 600 Kč	1 985 €
1	RAV-GM901 ATP-E	8,0	9,0	53 600 Kč	2 190 €
1	RAV-GM1101 ATP-E	9,5	11,2	63 800 Kč	2 605 €
3	RAV-GM1101 AT8P-E	9,5	11,2	69 500 Kč	2 840 €
1	RAV-GM1401 ATP-E	12,1	13,0	68 900 Kč	2 815 €
3	RAV-GM1401 AT8P-E	12,0	13,0	74 400 Kč	3 040 €
3	RAV-GM1601 AT8P-E	14,0	16,0	105 700 Kč	4 315 €
1	RAV-GP561 ATW-E	5,0	5,6	48 100 Kč	1 965 €
1	RAV-GP801 ATW-E	7,1	8,0	62 200 Kč	2 540 €
1	RAV-GP1101 AT-E	10,0	11,2	92 600 Kč	3 780 €
3	RAV-GP1101 AT8-E	10,0	11,2	90 600 Kč	3 700 €
1	RAV-GP1401 AT-E	12,5	14,0	102 200 Kč	4 175 €
3	RAV-GP1401 AT8-E	12,5	14,0	94 900 Kč	3 875 €
3	RAV-GP1601 AT8-E	14,0	16,0	108 000 Kč	4 410 €
3	RAV-GM2241 AT8-E	19,0	22,4	159 000 Kč	6 495 €
3	RAV-GM2801 AT8-E	22,5	27,0	174 800 Kč	7 135 €



1 DI 1-fázové RAV-SMxxx ATP-E1



3 DI 3-fázové RAV-SMxxx AT8P-E



1 S-DI 1-fázové RAV-SPxxx AT(W)-E(1)



3 S-DI 3-fázové RAV-SPxxx AT8-E1

Chladivo R410A – DOPRODEJ, uvedeno pro servisní účely

1	RAV-SP564 ATP-E	5,0	5,6	36 620 Kč	1 495 €
1	RAV-SP804 ATP-E	7,1	8,0	49 000 Kč	2 000 €
1	RAV-SM1104 ATP-E	10,0	11,2	52 550 Kč	2 395 €
3	RAV-SM1104 AT8P-E	10,0	11,2	63 300 Kč	2 585 €
1	RAV-SM1404 ATP-E	12,0	12,8	59 400 Kč	2 550 €
3	RAV-SM1404 AT8P-E	12,5	14,0	64 190 Kč	2 760 €
1	RAV-SM1603 AT-E1	14,0	16,0	79 600 Kč	3 630 €

PŘÍSLUŠENSTVÍ

RBC-AMTU31-E **	Základní ovladač s LCD displejem pro jedn. syst. RAV	3 300 Kč	135 €
-----------------	--	----------	-------

** Ovladač podporuje speciální funkce SMMS-u nad 64 jednotek

PŘÍKLAD VÝPOČTU SESTAVY DVEŘNÍ CLONY

Typ zařízení	Cena jednotková Kč bez DPH	Cena jednotková Kč bez DPH	Cena jednotková € bez DPH	Cena jednotková € bez DPH
RAV-CT151 BH-M	264 700 Kč		10 805 €	
RBC-AMTU31-E	3 300 Kč		135 €	
1 RAV-GM1101 ATP-E	63 800 Kč	331 800 Kč	2 605 €	13 545 €
3 RAV-GM1101 AT8P-E	69 500 Kč	337 500 Kč	2 840 €	13 780 €
1 RAV-GP1101 AT-E	92 600 Kč	360 600 Kč	3 780 €	14 720 €
3 RAV-GP1101 AT8-E	90 600 Kč	358 600 Kč	3 700 €	14 640 €



VN VĚTRACÍ JEDNOTKY S REKUPERACÍ

- Větrání např. nízkoenergetických staveb
- Přivádějí čerstvý vzduch do místnosti
- Křížový rekuperační výměník snižuje tepelné ztráty
- Proti větrání bez rekuperace o 20 až 80% nižší tepelné ztráty
- Zajišťují větrání uzavřených prostor bez oken
- Součástí zařízení omyvatelný prachový filtr
- Stejná účinnost jak v letním tak zimním období
- Plastový odolný komorový rekuperační výměník
- Zpětné získávání tepla vč. odvlhčení přiváděného/odváděného vzduchu
- Možnost větrání přes bypass (bez rekuperace)



OHŘEV NEBO CHLAZENÍ VZDUCHU

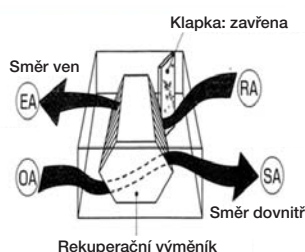

Režim s rekuperací tepla

BEZ TEPELNÉ ÚPRAVY VZDUCHU

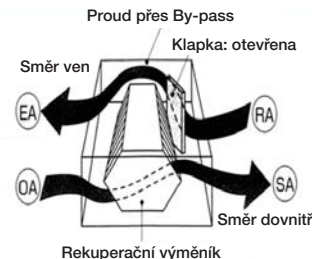

Režim s By-passem (prostá ventilace)

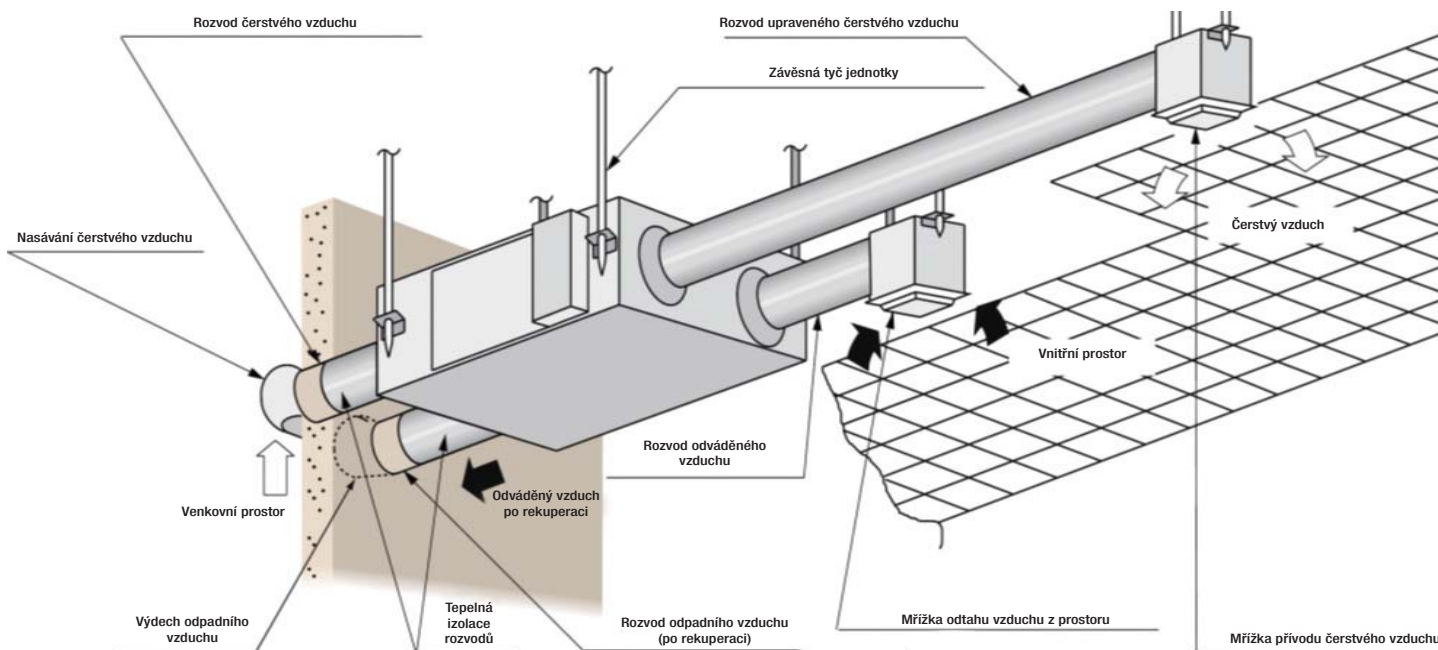

Typ zařízení	Max. úč. rekup. (%)	Vzduch. výkon (m ³ /h)	Průměr výdechu vzduchu (mm)	Ext. stat. tlak (Pa) L-H-EH	Rozměry V x Š x H (mm)	Akustický tlak (dB(A) / 1m)	Příkon / proud (W / A)	Cena jednotková Kč bez DPH	Cena jednotková € bez DPH
VN-M150 HE	83,00%	110-150	100	47 - 102	290 x 900 x 900	20 / 28	78 / 0,35 / 1f	50 500 Kč	2 065 €
VN-M250 HE	81,50%	155-250	150	28 - 98	290 x 900 x 900	21 / 30	138 / 0,60 / 1f	51 700 Kč	2 110 €
VN-M350 HE	79,50%	210-350	150	65 - 125	290 x 900 x 900	27 / 35	182 / 0,79 / 1f	55 300 Kč	2 260 €
VN-M500 HE	78,00%	390-500	200	62 - 150	350 x 1140 x 1140	26 / 34	238 / 1,04 / 1f	70 800 Kč	2 890 €
VN-M650 HE	76,50%	520-650	200	61 - 107	350 x 1140 x 1140	31 / 36	290 / 1,26 / 1f	84 100 Kč	3 435 €
VN-M800 HE	77,50%	700-800	250	76 - 158	400 x 1189 x 1189	34 / 39	383 / 1,66 / 1f	97 700 Kč	3 990 €
VN-M1000 HE1	77,00%	700-1000	250	70 - 150	400 x 1189 x 1189	35 / 41	396 / 1,62 / 1f	111 100 Kč	4 535 €
VN-M1500 HE1	79,00%	1200-1500	2x 250	80 - 159	810 x 1189 x 1189	36 / 42	590 / 2,56 / 1f	184 700 Kč	7 540 €
VN-M2000 HE1	77,50%	1400-2000	2x 250	70 - 143	810 x 1189 x 1189	37 / 43	792 / 3,44 / 1f	213 100 Kč	8 700 €

PŘÍSLUŠENSTVÍ

NRC-01HE	Dálkový ovladač pro větrací jednotky VN-MxxxHE, HEXE	3 400 Kč	140 €
NRB-1HE	On/Off adaptér pro větrací jednotky	3 400 Kč	140 €
TCB-DP31HEXE	Čerpadlo kondenzátu pro všechny větrací jednotky série „-HEXE“	20 200 Kč	825 €

RAV MULTIKOMBINACE R32 / R410

RAV Multikombinace jsou vhodné pro větší instalace do obchodů, kanceláří a do skladových prostor, ve kterých je požadavek stejné teploty, tj. jedné teplotní zóny. Jedna venkovní jednotka, s chladičím výkonem nad 10 kW, lze napojit na dvě, tři nebo čtyři stejné vnitřní RAV jednotky pomocí T-kusů, resp. 3-cestného rozdělovače.

- Vnitřní jednotky umístěny v jednom společném prostoru!
- Převýšení vnitřních jednotek max 0,5m
- Automatické adresování jednotek při spuštění (master/slave)



Venkovní jednotka RAV-xxxxx AT(8)(P)-E	GM(SM)56x ATP-E GM(SM)80x ATP-E	GM(SM)110x AT(8)P-E GM(SM)140x AT(8) P-E	GP(SP)564 ATP-E GP(SP)804 ATP-E	GP(SP)110x AT(8)-E GP(SP)140x AT(8)-E	GM(SM)224x AT8-E GM(SM)280x AT8-E
Popis parametru rozvodů		GM(SM)160x AT-E		GP(SP)140x AT8-E	
Nejdelší trasa (L+a nebo L+b)	30 m	50 m	50 m	75 m	60 m (100 m)
Max. délka odbočky (a nebo b)	15 m	15 m	20 m	20 m	20 m
Max. rozdíl délek odboček (a-b)	10 m	10 m	10 m	10 m	10 m
Převýšení, venkovní výše (DH)	30 m	30 m	30 m	30 m	30 m
Převýšení, venkovní níže (DH)	15 m	15 m	30 m	30 m	30 m
Převýšení mezi vnitřními jednotkami (Dh)	0,5 m	0,5 m	0,5 m	0,5 m	0,5 m
Délka rovného potrubí před T-kusy (m)	0,5 m	0,5 m	0,5 m	0,5 m	0,5 m
Minimální délka trasy (L+a nebo L+b)	7,5 m	7,5 m	4 m	4 m	4 m
Počet ohybů na trase (max počet)	10 x	10 x	10 x	10 x	10 x

RAV MULTIKOMBINACE – PŘEHLED KOMBINACÍ VÝKONŮ

Venkovní jednotky	Výkon celkový ❄️ ☀️	TWIN (2 vnitřní) 1x T-kus	TRIPLE (3 vnitřní) Triple kit (E-rozdělovač)	QUATRO (DOUBLE TWIN) (4 vnitřní) 1x velký T-kus + 2x malý T-kus
DI / S-DI	5,0 kW 5,6 kW	2,5 kW + 2,5 kW		
	7,1 kW 8,0 kW	3,6 kW + 3,6 kW	2,5 kW + 2,5 kW + 2,5 kW	
	10,0 kW 11,2 kW	5,0 kW + 5,0 kW	3,6 kW + 3,6 kW + 3,6 kW	2,5 kW + 2,5 kW + 2,5 kW + 2,5 kW
	12,0 kW 14,0 kW	7,0 kW + 7,0 kW	3,6 kW + 3,6 kW + 3,6 kW	
	14,0 kW 16,0 kW	7,0 kW + 7,0 kW	5,0 kW + 5,0 kW + 5,0 kW	3,6 kW + 3,6 kW + 3,6 kW + 3,6 kW
DI BIG	20,0 kW 22,4 kW	10,0 kW + 10,0 kW	7,0 kW + 7,0 kW + 7,0 kW	5,0 kW + 5,0 kW + 5,0 kW + 5,0 kW
	23,0 kW 27,0 kW	12,0 kW + 12,0 kW	7,0 kW + 7,0 kW + 7,0 kW	7,0 kW + 7,0 kW + 7,0 kW + 7,0 kW

2+1 TWIN

- Kombinace 2 vnitřních a 1 společné venkovní jednotky
- Rozložení chladičích výkonů v jedné velké místnosti nebo hale

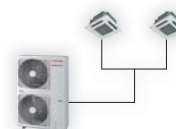

RBC-TWP30E2	Sada T-kusů pro 2 x max 5 kW jednotky (T-kus 12-16-12 + T-kus 6-10-6 + 2x PC board pro odrušení)	3 100 Kč	130 €
RBC-TWP50E2	Sada T-kusů pro 2 x max 7 kW jednotky (T-kus 15,9-15,9-15,9 + T-kus 9,5-9,5-9,5 + 2x PC board pro odrušení)	3 300 Kč	135 €
RBC-TWP101E	Sada T-kusů pro 2 x max 10 kW nebo 2 x max 12 kW jednotky (T-kus 16-25,4-16 + redukce 25,4-28,6 + T-kus 9,5-12,7-9,5)	6 800 Kč	280 €

3+1 TRIPLE

- Kombinace 3 vnitřních a 1 společné venkovní jednotky
- Rozložení chladičích výkonů ve velkém prostoru

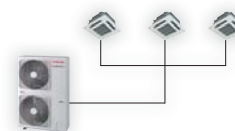
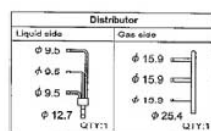

RBC-TRP100E	Sada 3-cestných rozdělovačů pro kombinace 3 x max 5 kW nebo 3 x max 7 kW jednotky (POZOR! Rozdělovače nelze nahradit pouze T-kusy kvůli stejné délce tras rozvodů!!)	9 400 Kč	385 €
-------------	--	----------	-------

4+1 DOUBLE TWIN / QUATRO

- Kombinace 4 vnitřních a 1 společné venkovní jednotky
- Rozložení chladičích výkonů ve velkém prostoru

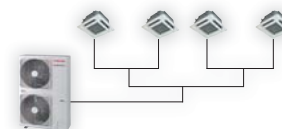







RBC-DTWP101E	Sada 3 sestav T-kusu - tvarovky pro instalaci kombinace 4x 2,5kW, 4x 3,6kW, 4x 5kW nebo 4x 7,0kW vč. redukci sání = T-kus 16-25,4-16 + redukce 25,4-28,6 + 2xT-kus 16-16-116 + 2xT-kus 12,7-16-12,7 kapalina = T-kus 9,5-12,7-9,5 + 2xT-kus 9,5-9,5-9,5 + 2xT-kus 6,4-9,5-6,4	9 500 Kč	390 €
--------------	---	----------	-------



KABELOVÉ OVLADAČE

- Obousměrná komunikace se zařízením
- Výhoda pro kanceláře a technické místnosti, prostory velinů, spolupráce s centrálními ovladači



RBC-AMTU31-E **		Základní ovladač s LCD pro jednotky systému TCC-Link - ovladač s plným řízením a možností programování DI/S-DI - slouží i pro programování a servisní nastavení jednotek, neztratí se!	3 300 Kč	135 €
RBC-AMS41E		Ovladač s týdenním časovačem a LCD - 8 programových nastavení pro každý den - mimo časovače stejné funkce jako AMT32E	3 400 Kč	140 €
RBC-AMSU51-ES **		Komfortní ovladač s podsvíceným LCD, multijazykový (E,D), HotKeys - týdenní časovač, přesnost nastavení 0,5 °C , ECO-funkce pro řízení výkonu - moderní design, ovládání přes Menu, vestavěný teplotní senzor TA	4 500 Kč	185 €
RBC-ASCU11-E **		Kompaktní kabelový ovladač s podsvíceným LCD displejem - ovládání a řízení všech funkcí 1 vnitřní nebo skupiny až 8 vnitřních jednotek - kompatibilní se všemi vnitřními jednotkami, které jsou vybaveny sběrníci A/B pro ovladače	2 300 Kč	95 €
RBC-AS41E		Zjednodušený ovladač s LCD (pro RAV-SM,UT,KRT a CT) - tzv. hotelový ovladač se zjednodušenými ovládacími funkcemi - přehledné, jednoduché ovládání srozumitelné hostům	3 300 Kč	135 €
RBC-ASC21E		Kompaktní designový kabelový ovladač - ovládání všech funkcí 1 vnitřní jednotky nebo skupiny až 8 vnitřních jednotek - kompatibilní s vnitřními jednotkami se sběrníci ovladačů A/B, Bluetooth, DN-kódy	na dotaz	na dotaz
RBC-MTSC1		Ovladač Local Touch Lite - pro kompletní ovládání všech funkcí 1 vnitřní jednotky nebo skupiny až 8 vnitřních jednotek - pro vnitřní jednotky se sběrníci ovladačů A/B, Bluetooth, DN-kódy, dotyk. display, personalizace	11 000 Kč	450 €

PŘÍSLUŠENSTVÍ - EXTERNÍ MĚŘENÍ TEPLoty

TCB-TC41U-E **		Externí teplotní senzor prostoru pro jednotky DI/S-DI/BIG - pro všechny vnitřní jednotky - přesné umístění v měřené teplotní zóně, kabel 2x0,75 stíněný	2 900 Kč	120 €
----------------	---	--	----------	-------

DÁLKOVÉ OVLADAČE (BEZDRÁTOVÉ)

- Možnost dálkového infra ovládání jednotek RAS/RAV
- Volitelné příslušenství podle typu jednotky



RBC-AXU31U-E **		Sada IR ovladače a přijímače pro 4-cestné kazetové jednotky - přijímač integrován do rohového dílu krycího panelu kazety - pro DI/S-DI RAV-SMxxx4 UT-E pro panel RBC-U31PG(W)-E	7 100 Kč	290 €
RBC-AX33CE RBC-AXU31C-E		Sada IR ovladače a přijímače pro podstropní jednotky - přijímač integrovatelný do šasi všech jednotek RAV-SMxxxCT-E	6 800 Kč 7 700 Kč	280 € 315 €
TCB-AX32E2 RBC-AXU31-E **		Sada IR ovladače a univerzálního přijímače - pro univerzální použití pro jednotky RAV DI/S-DI, montáž přijímače na stěnu nebo strop	9 000 Kč 10 000 Kč	370 € 410 €
RBC-AX32UM(W)-E RBC-AXU31UM-E **		Sada IR ovladače a přijímače pro 4-cestné kazety 60 x 60 řady 7 SLIM přijímač integrován do rohového dílu spodního krycího panelu	3 500 Kč 3 900 Kč	145 € 160 €
RBC-AX41U(W)-E		Sada IR ovladače a přijímače pro 4-cestné kazety SMART přijímač integrován do rohového dílu spodního krycího panelu	6 900 Kč	285 €
TCB-SIR41UM-E		Pohybový senzor pro 4- cestné kazety 60 x 60 SLIM; Kombinace pouze s RBC-AMS55E-ES Pokud není po dobu 60 min. zjištěna přítomnost osob, zařízení se vypne, nebo přejde do režimu STAND-BY. Při skupinovém zapojení musí být umístěn v každé kazetě.	2 800 Kč	115 €
TCB-SIR41U-E		Pohybový senzor pro 4- cestné kazety SMART; Kombinace pouze s RBC-AMS55E-ES Pokud není po dobu 60 min. zjištěna přítomnost osob, zařízení se vypne, nebo přejde do režimu STAND-BY. Při skupinovém zapojení musí být umístěn v každé kazetě.	2 800 Kč	115 €

** Ovladač podporuje speciální funkce SMMS-u nad 64 jednotek

OVĽADÁNÍ PŘES WIFI / GSM / SMARTPHONE

TO-RC-WIFI-1		Wi-Fi & kabelový ovladač pro jednotky RAV - s napojením na Wi-Fi síť, informace do vnitřní jednotky předává kabelem (jako lokální ovladač)	10 600 Kč	435 €
AP-IR-WIFI-1		AirPatrol - WiFi & dálkový IR ovladač pro RAV (nahrazuje IR ovladač) - napojení na místní WiFi síť - ovládání pomocí aplikace pro Smartphone nebo tablet	8 000 Kč	330 €
RBC-Combi Control		COMBI Control pro GSM / Smartphone - ovladač ovládaný přes aplikaci a SMS	14 500 Kč	595 €

OVĽADÁNÍ PŘES LAN / SMARTPHONE

- Řízení a ovládání až 32 vnitřních jednotek nebo skupiny až 8 vnitřních jednotek
- RAV jednotky nutno doplnit adaptérem pro TCC-Link (TCB-PCNT30TLE2, mimo nástěnných jednotek)
- Připojení na internet přes LAN (HUB s přístupem do internetu)
- Small Central 32 umístění v rozvaděči, na DIN lištu



BMS-IWF0320E	Small Central 32 - až pro 32 vnitřních jednotek, ovládání aplikací přes Smartphone (iOS nebo Android) rozhraní pro připojení na sběrnici TCC-Link a sběrnici KNX, LAN port pro připojení k internetu	49 500 Kč	2 025 €
---------------------	--	------------------	----------------

PŘÍSLUŠENSTVÍ RAV DI / S-DI / BIG DI PRO TCC-LINK

TCB-PCNT30TLE2	Adaptér pro připojení RAV DI a S-DI na TCC-Link BUS	3 500 Kč	145 €
-----------------------	---	-----------------	--------------

SMART MANAGER PŘES LAN MĚŘENÍ SPOTŘEBY

- Přístup přes PC - webové rozhraní nebo IP adresu (hub)
- Dohledové funkce (max., min. teplota, blokáce ovladačů...)
- Až 32 uživatelů (jméno, heslo, přístupová práva), max. 4 současně
- Příslušenství: Energy monitoring, General purpose, Analog Interface
- Pro jednotky RAV nutný adaptér TCC-Link TCB-PCNT30TLE (mimo RAV KRT)



BMS-SM1281ETLE	Smart manager s rozpočítáním spotřeby (Centrální ovladač + přístup z PC + přístup přes Intranet)	72 100 Kč	2 945 €
BMS-CT1280E	Smart Manager TOUCH (dotykový a plně grafický) + rozpočítání spotřeby (centrální ovladač + přístup z PC + přístup přes internet + připojení až 8 generátorů pulzů spotřeby bez rozhraní BMS-IFWH5E)	112 800 Kč	4 605 €
BMS-CT2560U-E **		125 300 Kč	5 115 €

PŘÍSLUŠENSTVÍ – MĚŘENÍ SPOTŘEBY A EXTERNÍ VSTUP/VÝSTUP PRO SBĚRNICI TCC-LINK

BMS-IFWH5E	Interface pro měření spotřeby energie až pro 8 generátorů pulzů (RS-485)	21 000 Kč	860 €
Generátor pulzů	Generátor pulzů s frekvencí cca 1 puls = 1 kWh (místní dodávka, běžný výrobek)	na dotaz	na dotaz
BMS-IFDD03E	Interface pro digitální I/O - ovládání a monitoring až 8 dig. vstupů + 5 dig. výstupů	22 500 Kč	920 €

PŘÍSLUŠENSTVÍ RAV DI / S-DI / BIG DI PRO TCC-LINK

TCB-PCNT30TLE2	Adaptér pro připojení RAV DI a S-DI na TCC-Link BUS	3 500 Kč	145 €
-----------------------	---	-----------------	--------------

** Ovladač podporuje speciální funkce SMMS-u nad 64 jednotek

STŘÍDÁNÍ PROVOZU & HLÁŠENÍ PORUCHY

- Zajišťují přepínání provozu dvou vnitřních jednotek (nebo skupin jednotek)
- Pravidelné střídání provozu nebo spuštění druhé jednotky při vzniku poruchy
- Rovnoměrné rozdělení provozních hodin
- LAN port pro připojení PC, dálkové monitorování a řízení přes webový prohlížeč a IP adresu
- Plug & Play, monitorovací teplotní čidlo součástí dodávky
- Připojení na vnitřní jednotku přes konektor CN61



TCB-ACREDU2-E	SWITCH Box - Modul pro střídání provozu 2 jednotek vč. vyhodnocení alarmu+stejně prov. hodiny, napojení na LAN Prostorový bezpečnostní termostat Signalizace překročení teploty – pro zapnutí obou jednotek současně	41 600 Kč	1 700 €
----------------------	---	-----------	---------

CENTRÁLNÍ OVLADAČE (TCC-LINK)

- Řízení ovládání více jednotek dle adresy
- Ideální do prostoru recepce a velinů
- Jeden ovladač až pro 16, resp. 64 vnitřních jednotek nebo skupin
- Signalizace provozu nebo poruchy jednotky



TCB-CC163TLE2 *	Centrální ovládací ON/OFF panel až pro 16 jednotek/skupin - přehledný panel s indikací provozu podsvětlením tlačítek - pro RAV nutné použít v kombinaci s adaptérem TCB-PCNT30E2 (mimo RAV KRT)	na dotaz	na dotaz
BMS-CM1280TLE *	Compliant manager- centrální ovladač až pro 128 jednotek (2x TCC Link à 64) - až 64 programovatelných zón - pro RAV nutné použít adaptéru TCB-PCNT30E2 (mimo RAV KRT)	35 250 Kč	na dotaz

VYŠŠÍ ŘÍDICÍ SYSTÉMY

- Rozhraní pro 1 vnitřní jednotku nebo pro 1 skupinu až 8 vnitřních jednotek (napojení jako ovladač)
- Vyšší rozhraní pro 16, 64 vnitřních jednotek s přístupem přes TCC-Link
(pro RAV nutné adaptér TCB-PCNT30TLE2 mimo RAV KRT)



KNX INTERFACE

TO-RC-KNX-1i	KNX® Interface 1:1 - modul pro 1 vnitřní jednotku (kabelové připojení jako lokální ovladač)	11 200 Kč	460 €
TO-AC-KNX-16 *	KNX® Interface 16 - rozhraní až pro 16 vnitřních jednotek (připojení na sběrnici TCC-Link)	74 400 Kč	3 040 €
TO-AC-KNX-64 *	KNX® Interface 64 - rozhraní až pro 64 vnitřních jednotek (připojení na sběrnici TCC-Link)	141 900 Kč	5 795 €

MODBUS INTERFACE, NEBO ŘÍZENÍ SIGNÁLEM 0 - 10 V

RBC-FDP3-PE	Analog Interface - modul řízení 0-10V - volba teploty, otáček ventilátoru, režimu, on/off, lamely MODbus® Interface - modul pro připojení 1 vnitřní jednotky na sběrnici MODbus®	16 600 Kč	680 €
RBC-FDP3-Modbus	MODbus® Interface - modul pro připojení 1 vnitřní jednotky na sběrnici MODbus®	11 500 Kč	470 €
TCB-IFMB641TLE *	MODbus® Interface - rozhraní až pro 64 vnitřních jednotek (připojení na sběrnici TCC-Link)	60 000 Kč	2 110 €

BACNET INTERFACE

TO-RC-BAC-1	BACnet® Interface 1:1 - pro 1 vnitřní jednotku (kabelové připojení jako lokální ovladač)	14 400 Kč	590 €
BMS-IFBN640TLE *	Small BACnet® Interface 64 - až pro 64 vnitřních jednotek (připojení na sběrnici TCC-Link)	50 900 Kč	2 080 €

TCC-LINK ADAPTÉR – PŘIPOJENÍ RAV JEDNOTEK NA TCC-LINK

TCB-PCNT30TLE2	Adaptér pro připojení RAV DI a S-DI na TCC-Link BUS (řídící systém S-MMS) Možnost LONworks®, BACnet®, MODbus® a jiné systémy. Pro RAV KRT není nutný, je již integrován.	3 500 Kč	145 €
-----------------------	---	----------	-------

* Pro připojení jednotky RAV nutný adaptér TCC-Link (TCB-PCNT30TLE)

MODULY PRO VENKOVNÍ JEDNOTKY (PC BOARDY)

- Nastavení výkonu zařízení DI/BIG-DI/S-DI na 0% - 50% - 75% (např. při potřebě omezení příkonu zařízení v daném čase)
- Spuštění tichého nočního režimu provozu (snížení hlučnosti venkovní jednotky až o -5dB)
- Signalizace poruchy DI z venkovní jednotky



TCB-PC0S1E2	Power modul RAV DI (pro jednotky RAV DI a jednotky RAV-SP564AT-E / RAV SP564 ATP-E) – externí řízení: omezení výkonu 0%(Off)-50%-75%, tichý Noční provoz; výstup: provoz kompresoru	7 200 Kč	295 €
TCB-KB0S4E	Power modul RAV S-DI a BIG-DI (pro jednotky RAV BIG-DI a S-DI mimo RAV-SP564AT-E / RAV-SP564 ATP-E) – externí řízení: omezení výkonu 0%(Off)-50%-75%, tichý Noční provoz; výstup: provoz kompresoru	1 100 Kč	45 €

MODULY PRO VNITŘNÍ JEDNOTKY (PC BOARDY)

- Ovládání On/Off od jiných systémů nebo kontaktem
- Řízení signálem 0 - 10 V, komunikace přes MODbus nebo GSM
- Připojení zařízení na sběrnici řídicího systému TCC-Link

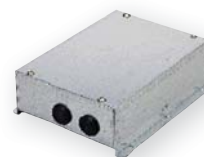

TCB-IFCB5-PE	Window Switch/Card adapter - PC Board pro funkci spolupráce s okenním kontaktem (nebo kartový systém) zapnutí/vypnutí po změně - návrat do předchozího stavu X zůstať vypnutý a čekej povel	1 600 Kč	65 €	
TCB-PX100-PE	Elektrobox pro TCB-IFCB5-PE	1 100 Kč	45 €	
TCB-PCUC2E	Externí I/O modul signalizace a řízení provozu Pro podstrojí série 7, 8 a 1, kazetové 60x60 SLIM, kazetové SMART, 4-cestné standard, vysokotlaké série 4 a 1 a VN-M 3 analogové vstupy, 3 beznapěťové vstupy a výstupy; Konfigurovatelné vstupy/výstupy otočnými switch přepínači	4 400 Kč	180 €	
TCB-IFCB-4E2	Externí I/O modul vč. zapnutí sign. chodu a poruchy vč. zapnutí pro vnitřní jednotky	- hlášení poruchy zařízení - ext. zapnutí/vypnutí (přesné zap./vyp.)	10 200 Kč	420 €
RBC-FDP3-PE	Analog Interface - Modul řízení 0-10V - volba teploty, otáček ventilátoru, režimu, on/off, lamely MODbus® Interface - Modul pro připojení 1 vnitřní jednotky na sběrnici MODbus®	16 600 Kč	680 €	
RBC-FDP3-Modbus	Modbus interface - kompatibilní se všemi vnitřními jednotkami TCC LINK připojení na svorky A/B	11 500 Kč	470 €	
TCB-PCNT30TLE2	Adaptér TCC-Link BUS - připojení RAV DI a SDI pod adresovaný systém S-MMSi (pro zapojení RAV DI / S-DI / BIG do TCC řídicích systémů - KRT již mají převodník sériově!)	3 500 Kč	145 €	

KONEKTORY PRO VNITŘNÍ JEDNOTKY

- Připojení přímo na PCBoard vnitřní jednotky RAV
- Speciální vstupní a výstupní signály, ovládací funkce
- Nutno použít relé pro oddělení beznapěťových kontaktů a výstupů



Typ	Vstup	Výstup	Popis funkce a použití konektoru	Cena Kč /1ks	Cena € /1ks
TCB-KBCN32VEE		☑	CN32 - Ext. ventilátor ON/OFF - ovládání tlačítkem na ovladači (např. čerstvý vzduch)	200 Kč	5 €
TCB-KBCN600PE		☑	CN60 - Hlášení COOL&DRY, HEAT, DEFROST, běží vnitř. ventilátor, Thermo-ON.	300 Kč	10 €
TCB-KBCN61HAE	☑	☑	CN61 - HAterminal - IN - ext. ON/OFF, blokace tlač. ON/OFF; OUT signál provozu, alarmu.	300 Kč	10 €
TCB-KBCN700AE	☑		CN70 - Vstup externí alarm (vč. signalizace na LCD, vnitř. jednotka zůstane v provozu)	200 Kč	5 €
TCB-KBCN73DEE	☑		CN73 - Vynucené vypnutí provozu (Thermo off)	200 Kč	5 €
TCB-KBCN80EXE		☑	CN80 - Blokace ext. poruchou (Thermo off + chyba L30)	200 Kč	5 €

POZNÁMKY

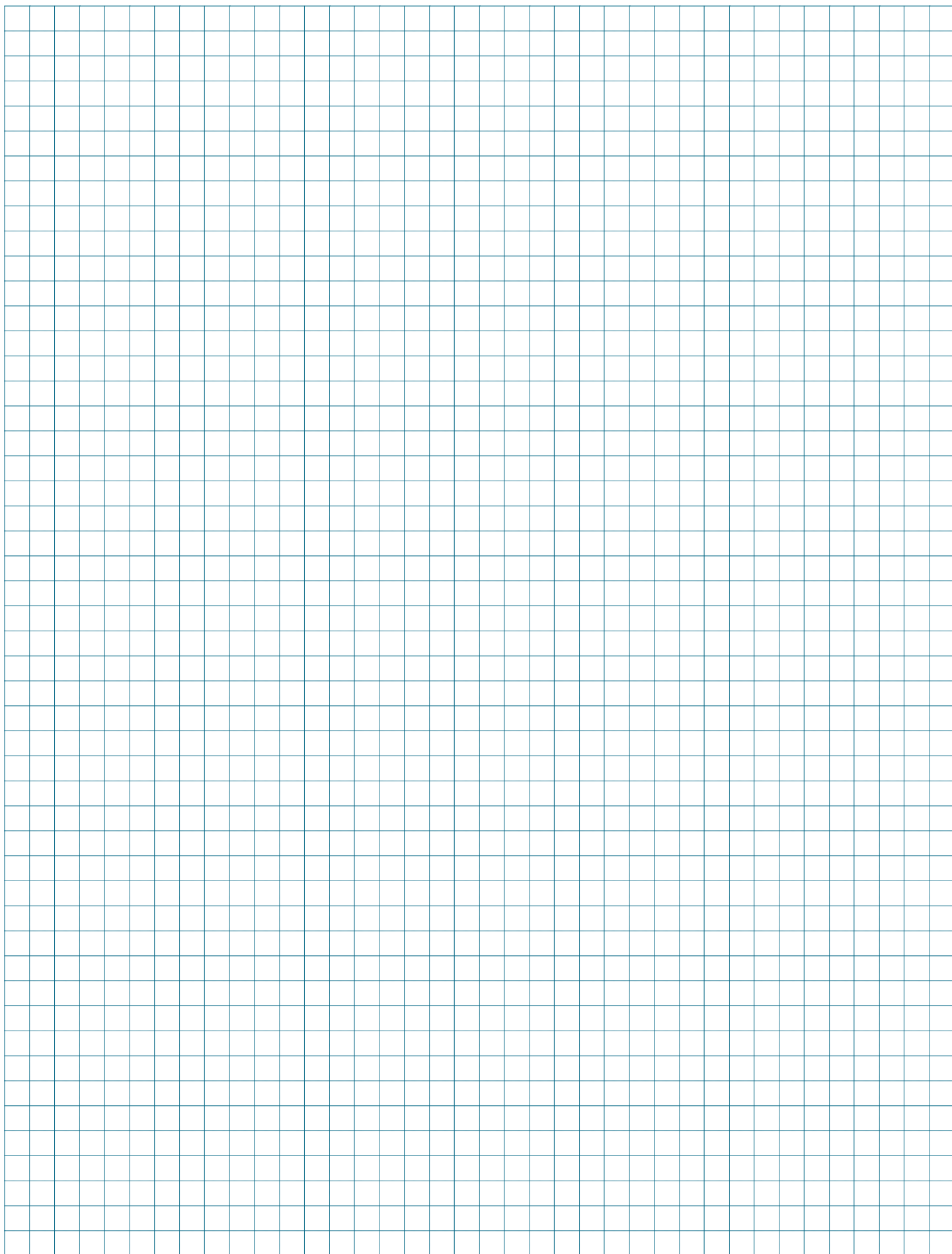

MINI-SMMS 1FAN

- Malé kompaktní zařízení typu VRF
- Pro malé komerční objekty a domácnosti
- Výkonem mezi RAS Multi a SMMS-e
- Společné vnitřní jednotky s SMMS-e
- Délka rozvodů chladiva až 90 m, převýšení až 15 m

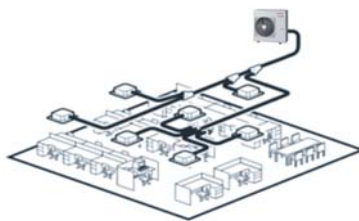

- Až 10 vnitřních jednotek v systému
- ESEER až 8,89, SCOP až 5,39

Typ zařízení	Chlazení (kW)	Topení (kW)	Hmotnost (kg)	Maximální počet vnitřních jednotek	Rozměry V x Š x H (mm)	Příkon / Proud / Jištění (kW / A / A)	Cena Kč bez DPH	Cena € bez DPH
Chladivo R410A								
MCY-MHP0406 HT-E	12,1	12,5	100	8	910 x 990 x 390	2,8 / 13,8 / 1x 16	121 500 Kč	4 965 €
MCY-MHP0506 HT-E1	14,0	16,0	100	10	910 x 990 x 390	4,0 / 16,6 / 1x 20	123 800 Kč	5 060 €

MINI-SMMS-e

- Malé kompaktní zařízení typu VRF
- Pro malé komerční objekty a domácnosti
- Výkonem mezi RAS Multi a SMMS-e
- Společné vnitřní jednotky s SMMS-e
- Délka rozvodů chladiva až 180 m, nejdelší trasa až 125 m

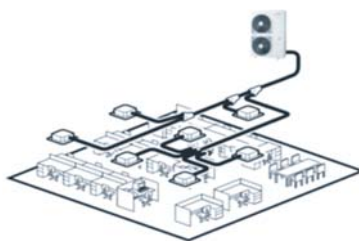

- Až 13 vnitřních jednotek v systému
- ESEER až 10,99, SCOP až 7,19

Chladivo R410A

~ 1 FÁZOVÉ PŘÍKON

MCY-MHP0404 HS-E	12,1	12,5	127	8	1235 x 990 x 390	2,83 / 13,0 / 1 x 16	140 500 Kč	5 740 €
MCY-MHP0504 HS-E	14,0	16,0	127	10	1235 x 990 x 390	3,50 / 15,9 / 1 x 20	143 800 Kč	5 870 €
MCY-MHP0604 HS-E	15,5	18,0	127	13	1235 x 990 x 390	4,29 / 19,2 / 1 x 25	156 800 Kč	6 405 €

~ 3 FÁZOVÉ PŘÍKON

MCY-MHP0404 HS8-E	12,1	12,5	125	8	1235 x 990 x 390	2,82 / 4,5 / 3 x 10	142 000 Kč	5 800 €
MCY-MHP0504 HS8-E	14,0	16,0	125	10	1235 x 990 x 390	3,47 / 5,4 / 3 x 10	145 200 Kč	5 930 €
MCY-MHP0604 HS8-E	15,5	18,0	125	13	1235 x 990 x 390	4,25 / 6,7 / 3 x 13	158 800 Kč	6 485 €
MCY-MHP0806 HS8-E	22,4	22,4	147	12	1740 x 990 x 390	6,67 / 10,6 / 3 x 16	225 800 Kč	9 220 €
MCY-MHP1006 HS8-E	28,0	28,0	147	16	1740 x 990 x 390	9,34 / 14,5 / 3 x 20	231 600 Kč	9 455 €

PMV-KIT – SNÍŽENÍ HLUKU VYPAŘOVÁNÍ CHLADIVA

- Použití pro tiché prostory a provozy
- Vytváří bezhlučné vnitřní jednotky
- Na povrchu nedochází ke kondenzaci
- Snadná instalace na stranu kapaliny (1 jednotka = 1 PMV-Kit)
- Vzdálenost PMV-Kitu od jednotky je max. 10 m



Typ PMV-Kitu	výkon kW		Označení jednotek kompatibilních s PMV-Kit	Poznámka k instalaci	Cena Kč bez DPH	Cena € bez DPH
	od	do				
			MiNi-SMMS 1FAN	MiNi-SMMS-e	SMMS-e	SHRM-e
RBM-PMV0361U-E	2,2	3,6	007, 009, 012*	1 PMV-kit pro 1 vnitř. jedno.	6 800 Kč	280 €
RBM-PMV0901U-E	4,5	7,1	015, 018, 024*	1 PMV-kit pro 1 vnitř. jedn.	7 800 Kč	320 €

PMV-Kit kompatibilní s jednotkami:

- Kazetová kompaktní 60x60 (MMU AP0xxxMH)
- Nástěnná kompaktní (MMK AP0xxxMH)
- Mezistropní Slim (MMD AP0xxxSPH)
- Kazetová 1-cestná (MMU AP0xxxYH, SH)
- Nástěnná (MMK AP0xxxH od 4,5kW)
- Parapetní (MML AP0xxxNH, BH)

SMMS-e LOWREF

- 2trubkový systém vždy pouze s 1 venkovní jednotkou
- K dispozici chladicí výkony 22,4, 28,0 a 33,5 kW (8, 10 nebo 12 HP)
- Až o 50% nižší objem ekologického a úsporného chladiva R410A
- Ve výsledku až o 30% menší potřebný objem chladiva v systému
- Nelze použít pro modulární sestavy, pouze jako samostatné venk. jednotky
- 1 systém má vždy jen 1 samostatnou venkovní jednotku
- Stejně rozměry a design jako původní jednotky SMMS-e
- Sezonní účinnost topení SCOP až 3,81
- Optimised heating - funkce trvalého topení
- Možnost výběru až ze 125 různých vnitřních jednotek (vnitřní společné pro MiNi-SMMS, S-MMS LowRef, SMMS-e, SHRM-e)
- Nelze použít jednotky pro 100 % přívod čerstvého vzduchu, Rekuperační jednotky s výměníkem, Hydro boxy, DX kity
- Široké možnosti větvení rozvodů chladiva a délek (celkem až 300m), max. převýšení mezi vnitřními jedn. 40m, max. převýšení Out/In je 60m/-40m
- Standardní použití Y-odboček a H-rozdělovačů

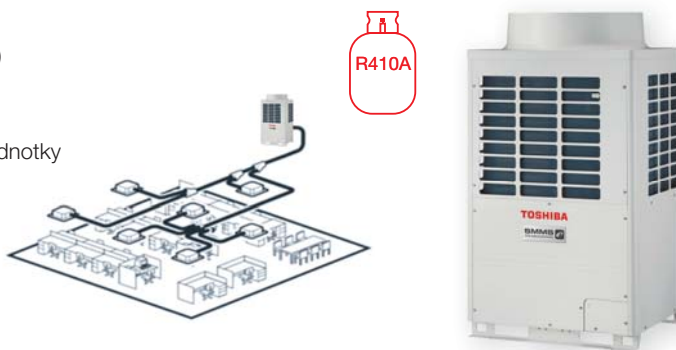

Typ zařízení	Chlazení (kW) *	Topení (kW) *	Hmotnost (kg)	Maximální počet vnitřních jednotek	Rozměry V x Š x H (mm)	Příkon / Proud / Jištění (kW / A / A)	Cena Kč bez DPH	Cena € bez DPH
Chladivo R410A								
MMY-SAP0806 HT8P-E	22,4	25,0	227	18	1830 x 990 x 780	5,54 / 8,8 / 3 x 16	223 800 Kč	9 135 €
MMY-SAP1006 HT8P-E	28,0	31,5	227	22	1830 x 990 x 780	7,91 / 12,4 / 3 x 20	235 300 Kč	9 605 €
MMY-SAP1206 HT8P-E	33,5	37,5	227	27	1830 x 990 x 780	10,31 / 16,0 / 3 x 20	254 500 Kč	10 390 €

ODBOČKY PRO 2-TRUBKOVÉ SYSTÉMY INDIVIDUAL

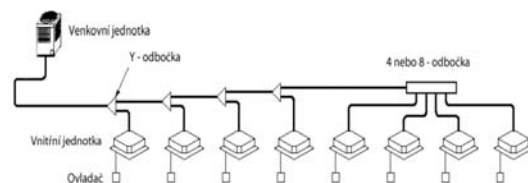

Typ	Popis	Připojitelný výkon [kW]	Připojitelný výkon [HP]			Cena Kč bez DPH	Cena € bez DPH
			SMMS-e	MiNi-SMMS-e,	MiNi-SMMS 1FAN		

Y-ODBOČKY

RBM-BY55E	Y - odbočka	do 18 kW	do 6,4 HP	2 800 Kč	115 €		
RBM-BY105E	Y - odbočka	nad 18 kW	do 37 kW	nad 6,4 HP	do 14,2 HP	3 100 Kč	130 €

H-ROZDĚLOVAČE

RBM-HY1043E	4 vývody	do 37 kW	do 14,2 HP	6 400 Kč	265 €
RBM-HY1083E	8 vývodů	do 37 kW	do 14,2 HP	10 200 Kč	420 €

TABULKA KOMBINACÍ SMMS-e

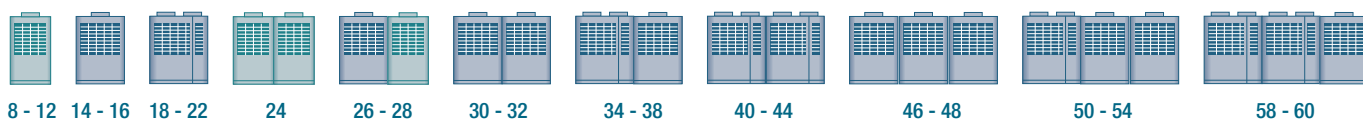

Výkon [HP]	Název modelu	Výkon [kW]			Počty a výkony modulárních jednotek		Cena Kč bez DPH	Max. poč. vnitřních jednotek
		Chladicí	Topný	Ks	Kombinace [HP]	Výkony [kW]		
8 HP	MMY-MAP0806 HT8P-E	22,4 kW	25,0 kW	1	08	22,4 kW	258 000 Kč	18
10 HP	MMY-MAP1006 HT8P-E	28,0 kW	31,5 kW	1	10	28,0 kW	271 000 Kč	22
12 HP	MMY-MAP1206 HT8P-E	33,5 kW	37,5 kW	1	12	33,5 kW	295 400 Kč	27
14 HP	MMY-MAP1406 HT8P-E	40,0 kW	45,0 kW	1	14	40,0 kW	355 500 Kč	31
16 HP	MMY-MAP1606 HT8P-E	45,0 kW	50,0 kW	1	16	45,0 kW	381 000 Kč	36
18 HP	MMY-MAP1806 HT8P-E	50,4 kW	56,0 kW	1	18	50,4 kW	409 000 Kč	40
20 HP	MMY-MAP2006 HT8P-E	56,0 kW	63,0 kW	1	20	56,0 kW	439 900 Kč	45
22 HP	MMY-MAP2206 HT8P-E	61,5 kW	64,0 kW	1	22	61,5 kW	468 000 Kč	49
24 HP	MMY-AP2416 HT8P-E	67,0 kW	75,0 kW	2	12+12	33,5 kW + 33,5 kW	590 800 Kč	54
26 HP	MMY-AP2616 HT8P-E	73,5 kW	82,5 kW	2	14+12	40,0 kW + 33,5 kW	650 900 Kč	58
28 HP	MMY-AP2816 HT8P-E	78,5 kW	87,5 kW	2	16+12	45,0 kW + 33,5 kW	676 400 Kč	63
30 HP	MMY-AP3016 HT8P-E	85,0 kW	95,0 kW	2	16+14	45,0 kW + 40,0 kW	736 500 Kč	64
32 HP	MMY-AP3216 HT8P-E	90,0 kW	100,0 kW	2	16+16	45,0 kW + 45,0 kW	762 000 Kč	64
34 HP	MMY-AP3416 HT8P-E	95,4 kW	106,0 kW	2	18+16	50,4 kW + 45,0 kW	790 000 Kč	64
36 HP	MMY-AP3616 HT8P-E	101,0 kW	113,0 kW	2	20+16	56,0 kW + 45,0 kW	820 900 Kč	64
38 HP	MMY-AP3816 HT8P-E	106,5 kW	114,0 kW	2	22+16	61,5 kW + 45,0 kW	849 000 Kč	64
40 HP	MMY-AP4016 HT8P-E	112,0 kW	126,0 kW	2	20+20	56,0 kW + 56,0 kW	879 800 Kč	64
42 HP	MMY-AP4216 HT8P-E	117,5 kW	127,0 kW	2	22+20	61,5 kW + 56,0 kW	907 900 Kč	64
44 HP	MMY-AP4416 HT8P-E	123,0 kW	128,0 kW	2	22+22	61,5 kW + 61,5 kW	936 000 Kč	64
46 HP	MMY-AP4616 HT8P-E	130,0 kW	145,0 kW	3	16+16+14	45,0 kW + 45,0 kW + 40,0 kW	1 117 500 Kč	64
48 HP	MMY-AP4816 HT8P-E	135,0 kW	150,0 kW	3	16+16+16	45,0 kW + 45,0 kW + 45,0 kW	1 143 000 Kč	64
50 HP	MMY-AP5016 HT8P-E	140,4 kW	156,0 kW	3	18+16+16	50,4 kW + 45,0 kW + 45,0 kW	1 171 000 Kč	64
52 HP	MMY-AP5216 HT8P-E	146,0 kW	163,0 kW	3	20+16+16	56,0 kW + 45,0 kW + 45,0 kW	1 201 900 Kč	64
54 HP	MMY-AP5416 HT8P-E	151,5 kW	164,0 kW	3	22+16+16	61,5 kW + 45,0 kW + 45,0 kW	1 230 000 Kč	64
56 HP	MMY-AP5616 HT8P-E	157,0 kW	176,0 kW	3	20+20+16	56,0 kW + 56,0 kW + 45,0 kW	1 260 800 Kč	64
58 HP	MMY-AP5816 HT8P-E	162,5 kW	177,0 kW	3	22+20+16	61,5 kW + 56,0 kW + 45,0 kW	1 288 900 Kč	64
60 HP	MMY-AP6016 HT8P-E	168,0 kW	178,0 kW	3	22+22+16	61,5 kW + 61,5 kW + 45,0 kW	1 317 000 Kč	64

TABULKA KOMBINACÍ SMMS-e s VYŠŠÍ ÚČINNOSTÍ

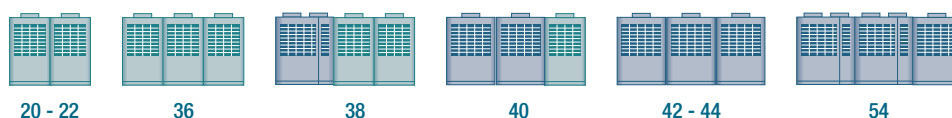

20 HP	MMY-AP2026 HT8P-E	56,0 kW	63,0 kW	2	10+10	28,0 kW + 28,0 kW	542 000 Kč	4
22 HP	MMY-AP2226 HT8P-E	61,5 kW	69,0 kW	2	12+10	33,5 kW + 28,0 kW	566 400 Kč	49
36 HP	MMY-AP3626 HT8P-E	100,5 kW	112,5 kW	3	12+12+12	33,5 kW + 33,5 kW + 33,5 kW	886 200 Kč	64
38 HP	MMY-AP3826 HT8P-E	107,0 kW	120,0 kW	3	14+12+12	40,0 kW + 33,5 kW + 33,5 kW	946 300 Kč	64
40 HP	MMY-AP4026 HT8P-E	113,5 kW	127,5 kW	3	14+14+12	40,0 kW + 40,0 kW + 33,5 kW	1 006 400 Kč	64
42 HP	MMY-AP4226 HT8P-E	120,0 kW	135,0 kW	3	14+14+14	40,0 kW + 40,0 kW + 40,0 kW	1 066 500 Kč	64
44 HP	MMY-AP4426 HT8P-E	125,0 kW	140,0 kW	3	16+14+14	45,0 kW + 40,0 kW + 40,0 kW	1 092 000 Kč	64
54 HP	MMY-AP5426 HT8P-E	152,0 kW	171,0 kW	3	20+20+14	56,0 kW + 56,0 kW + 40,0 kW	1 235 300 Kč	64

SMMS-e / SMMS-e SAVREF

- 2-trubkový modulární VRF systém
- Ekologické a úsporné chladivo R410A
- Modulární uspořádání dle potřebného výkonu
- 1 systém obsahuje až 3 venkovní jednotky
- Vnitřní jednotky společně pro všechny VRF systémy
- ESEER až 7,7, SCOP až 5,78
- Optimized heating – funkce trvalého topení
- Možnost výběru až ze 125 různých vnitřních jednotek (vnitřní společně pro MiNi-SMMS-e, SMMS-e, SHRM-e)
- Značné možnosti větvení rozvodů chladiva a jejich délek, celkem až 1000 m rozvodů na systém (nejdelší trasa 145 m) max. převýšení mezi vnitřními jednotkami až 40 m
- Standardní použití Y-odboček a H-rozdělovačů

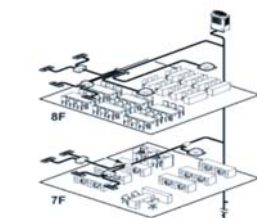

Verze SavRef:

- Verze s nižším potřebným objemem chladiva díky nižším dimenzím rozvodů
- Řešení již při návrhu v programu Selection Tool
- Max. délka hlavního potrubí 50m, max. převýšení 30m
- Řešení pro výkony 40 až 123 kW chladicího výkonu (do 33,5 kW nelze)

Typ zařízení	Chlazení (kW)	Topení (kW)	Hmotnost (kg)	Rozměry V x Š x H (mm)	Akustický tlak (dB(A) / 1m)	Příkon / Proud / Jištění (kW / A / A)	Cena Kč bez DPH	Cena € bez DPH
Chladivo R410A								
MMY-MAP0806 HT8P-E	22,4	25,0	242	1830 x 990 x 780	55 / 56	5,5 / 8,8 / 3 x 16	258 000 Kč	10 545 €
MMY-MAP1006 HT8P-E	28,0	31,5	242	1830 x 990 x 780	57 / 58	7,7 / 12,1 / 3 x 20	271 000 Kč	11 065 €
MMY-MAP1206 HT8P-E	33,5	37,5	242	1830 x 990 x 780	59 / 61	10,0 / 15,5 / 3 x 20	295 400 Kč	12 060 €
MMY-MAP1406 HT8P-E	40,0	45,0	300	1830 x 1210 x 780	60 / 62	12,3 / 19,5 / 3 x 25	355 500 Kč	14 510 €
MMY-MAP1606 HT8P-E	45,0	50,0	300	1830 x 1210 x 780	62 / 64	14,3 / 22,4 / 3 x 32	381 000 Kč	15 555 €
MMY-MAP1806 HT8P-E	50,4	56,0	371	1830 x 1600 x 780	60 / 61	14,6 / 22,9 / 3 x 32	409 000 Kč	16 705 €
MMY-MAP2006 HT8P-E	56,0	63,0	371	1830 x 1600 x 780	61 / 62	17,3 / 26,8 / 3 x 40	439 900 Kč	17 955 €
MMY-MAP2206 HT8P-E	61,5	64,0	371	1830 x 1600 x 780	61 / 62	23,2 / 35,6 / 3 x 40	468 000 Kč	19 105 €

ODBOČKY PRO 2-TRUBKOVÉ SYSTÉMY MODULAR

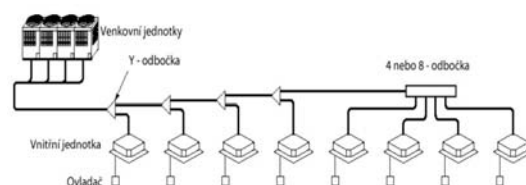

Typ	Popis	Připojitelný výkon [kW]	Připojitelný výkon [HP]			Cena Kč bez DPH	Cena € bez DPH
			SMMS-e	MiNi-SMMS-e,	MiNi-SMMS 1FAN		

Y-ODBOČKY

RBM-BY55E	Y - odbočka	do 18 kW	do 6,4 HP	2 800 Kč	115 €		
RBM-BY105E	Y - odbočka	nad 18 kW	do 37 kW	nad 6,4 HP	do 14,2 HP	3 100 Kč	130 €
RBM-BY205E	Y - odbočka	nad 37 kW	do 71 kW	nad 14,2 HP	do 25,2 HP	5 300 Kč	220 €
RBM-BY305E	Y - odbočka	nad 71 kW	nad 25,2 HP	6 800 Kč	280 €		

H-ROZDĚLOVAČE

RBM-HY1043E	4 vývody	do 37 kW	do 14,2 HP	6 400 Kč	265 €		
RBM-HY2043E	4 vývody	nad 37 kW	do 71 kW	od 14,2 HP	do 25,2 HP	6 900 Kč	285 €
RBM-HY1083E	8 vývodů	do 37 kW	do 14,2 HP	10 200 Kč	420 €		
RBM-HY2083E	8 vývodů	nad 37 kW	do 71 kW	od 14,2 HP	do 25,2 HP	12 100 Kč	495 €

Y-ODBOČKY K VENKOVNÍM JEDNOTKÁM

RBM-BT14E	Y-rozbočka	do 73 kW	do 26,0 HP	8 800 Kč	360 €		
RBM-BT24E	Y-rozbočka	nad 73 kW	do 135 kW	od 26,0 HP	do 48,0 HP	9 900 Kč	405 €



SMMS-u

- 2trubkový systém nejnovější generace / Modulární kombinace / Mnoho top technických parametrů na trhu
- Nová technologie odmrazování / Vysokorychlostní komunikační sběrnice
- Maximální účinnost a bezpečnost provozu / Snadnější provádění servisních prací
- Špičková flexibilita rozvodů chladiva / Široké možnosti ovládání a řízení
- Připojení až 128 vnitřních jednotek / Kompatibilní i s vnitřními jednotkami SMMS-e
- Koefficienty účinnosti SEER až 7,73 / Koefficienty účinnosti SCOP až 4,79
- Lokální ovladače (kabelové a dálkové), centrální ovladače / Možnost řízení přes vyšší řídicí systémy BMS
- World's first Triple-Rotary Compressor

NOVINKA



Typ zařízení	Chlazení (kW)	Topení (kW)	Váha (kg)	Maximální počet vnitřních jednotek	Rozměry V x Š x H (mm)	Příkon / Proud / Jištění (kW / A / A)	Cena Kč bez DPH	Cena € bez DPH
Chladivo R410A								
MMY-MUP0801 HT8P-E	22,4	22,4	228	18	1690 x 990 x 780	5,28 / 8,56 / 3 x 20	302 700 Kč	12 355 €
MMY-MUP1001 HT8P-E	28,0	28,8	228	22	1690 x 990 x 780	7,20 / 11,5 / 3 x 32	316 300 Kč	12 910 €
MMY-MUP1201 HT8P-E	33,5	33,5	228	27	1690 x 990 x 780	7,77 / 12,1 / 3 x 32	345 300 Kč	14 095 €
MMY-MUP1401 HT8P-E	40,0	40,0	228	31	1690 x 990 x 780	10,00 / 15,5 / 3 x 40	414 400 Kč	16 915 €
MMY-MUP1601 HT8P-E	45,0	45,0	312	36	1690 x 1290 x 780	11,94 / 18,3 / 3 x 40	444 000 Kč	18 130 €
MMY-MUP1801 HT8P-E	50,4	50,4	312	40	1690 x 1290 x 780	12,54 / 19,3 / 3 x 50	478 800 Kč	19 545 €
MMY-MUP2001 HT8P-E	56,0	56,0	312	45	1690 x 1290 x 780	14,93 / 22,9 / 3 x 50	513 200 Kč	20 950 €
MMY-MUP2201 HT8P-E	61,5	61,5	312	49	1690 x 1290 x 780	16,18 / 24,8 / 3 x 63	547 300 Kč	22 340 €
MMY-MUP2401 HT8P-E	67,0	67,0	312	54	1690 x 1290 x 780	18,98 / 29,1 / 3 x 80	594 000 Kč	24 245 €

ODBOČKY PRO 2-TRUBKOVÉ SYSTÉMY

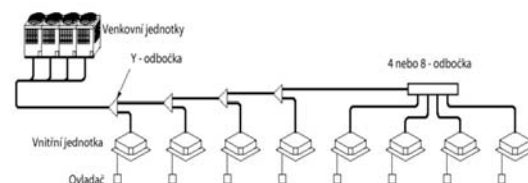

Typ	Popis	Připojitelný výkon		Cena		
		[kW]	[HP]	Kč bez DPH	€ bez DPH	
				SMMS-e	MiNi-SMMS-e,	MiNi-SMMS 1FAN

Y-ODBOČKY

RBM-BY55E	Y - odbočka	do 18 kW	do 6,4 HP	2 800 Kč	115 €		
RBM-BY105E	Y - odbočka	nad 18 kW	do 37 kW	nad 6,4 HP	do 14,2 HP	3 100 Kč	130 €
RBM-BY205E	Y - odbočka	nad 37 kW	do 71 kW	nad 14,2 HP	do 25,2 HP	5 300 Kč	220 €
RBM-BY305E	Y - odbočka	nad 71 kW	do 170 kW	nad 25,2 HP	do 61,2 HP	6 800 Kč	280 €
RBM-BY405E	Y - odbočka	nad 170 kW		nad 61,2 HP		10 200 Kč	420 €

H-ROZDĚLOVAČE

RBM-HY1043E	4 vývody	do 37 kW	do 14,2 HP	6 400 Kč	265 €		
RBM-HY2043E	4 vývody	nad 37 kW	do 71 kW	od 14,2 HP	do 25,2 HP	6 900 Kč	285 €
RBM-HY1083E	8 vývodů	do 37 kW	do 14,2 HP	10 200 Kč	420 €		
RBM-HY2083E	8 vývodů	nad 37 kW	do 71 kW	od 14,2 HP	do 25,2 HP	12 100 Kč	495 €

Y-ODBOČKY K VENKOVNÍM JEDNOTKÁM

RBM-BT14E	Y-rozbočka	do 73 kW	do 26,0 HP	8 800 Kč	360 €		
RBM-BT24E	Y-rozbočka	nad 73 kW	do 135 kW	od 26,0 HP	do 48,0 HP	9 900 Kč	405 €
RBM-BT34E	Y-rozbočka	nad 128,5 kW	od 46,0 HP	15 600 Kč	640 €		

TABULKA KOMBINACÍ SMMS-U

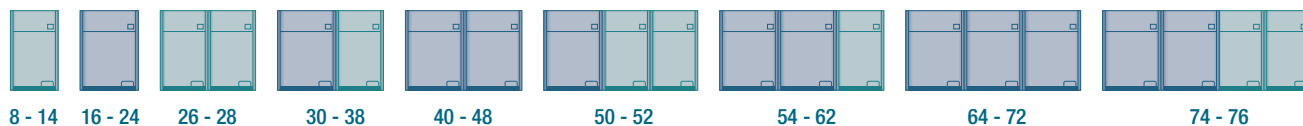

Výkon [HP]	Název modelu	Výkon [kW]			Počty a výkony modulárních jednotek		Cena Kč bez DPH	Max. poč. vnitřních jednotek
		Chladicí	Topný	Ks	Kombinace [HP]	Výkony [kW]		
8 HP	MMY-MUP0801 HT8P-E	22,4 kW	22,4 kW	1	08	22,4 kW	302 700 Kč	18
10 HP	MMY-MUP1001 HT8P-E	28,0 kW	28,0 kW	1	10	28,0 kW	316 300 Kč	22
12 HP	MMY-MUP1201 HT8P-E	33,5 kW	33,5 kW	1	12	33,5 kW	345 300 Kč	27
14 HP	MMY-MUP1401 HT8P-E	40,0 kW	40,0 kW	1	14	40,0 kW	414 400 Kč	31
16 HP	MMY-MUP1601 HT8P-E	45,0 kW	45,0 kW	1	16	45,0 kW	444 000 Kč	36
18 HP	MMY-MUP1801 HT8P-E	50,4 kW	50,4 kW	1	18	50,4 kW	478 800 Kč	40
20 HP	MMY-MUP2001 HT8P-E	56,0 kW	56,0 kW	1	20	56,0 kW	513 200 Kč	45
22 HP	MMY-MUP2201 HT8P-E	61,5 kW	61,5 kW	1	22	61,5 kW	547 300 Kč	49
24 HP	MMY-MUP2401 HT8P-E	67,0 kW	67,0 kW	1	24	67,0 kW	594 000 Kč	54
26 HP	MMY-UP2611 HT8P-E	73,5 kW	73,5 kW	2	14+12	40,0 kW + 33,5 kW	759 700 Kč	58
28 HP	MMY-UP2811 HT8P-E	80,0 kW	80,0 kW	2	14+14	40,0 kW + 40,0 kW	828 800 Kč	63
30 HP	MMY-UP3011 HT8P-E	83,9 kW	83,9 kW	2	18+12	50,4 kW + 33,5 kW	824 100 Kč	64
32 HP	MMY-UP3211 HT8P-E	89,5 kW	89,5 kW	2	20+12	56,0 kW + 33,5 kW	858 500 Kč	65
34 HP	MMY-UP3411 HT8P-E	96,0 kW	96,0 kW	2	20+14	56,0 kW + 40,0 kW	927 600 Kč	66
36 HP	MMY-UP3611 HT8P-E	100,5 kW	100,5 kW	2	24+12	67,0 kW + 33,5 kW	939 300 Kč	67
38 HP	MMY-UP3811 HT8P-E	107,0 kW	107,0 kW	2	24+14	67,0 kW + 40,0 kW	1 008 400 Kč	68
40 HP	MMY-UP4011 HT8P-E	112,0 kW	112,0 kW	2	20+20	56,0 kW + 56,0 kW	1 026 400 Kč	69
42 HP	MMY-UP4211 HT8P-E	117,4 kW	117,4 kW	2	24+18	67,0 kW + 50,4 kW	1 072 800 Kč	70
44 HP	MMY-UP4411 HT8P-E	123,0 kW	123,0 kW	2	24+20	67,0 kW + 56,0 kW	1 107 200 Kč	71
46 HP	MMY-UP4611 HT8P-E	128,5 kW	128,5 kW	2	24+22	67,0 kW + 61,5 kW	1 141 300 Kč	72
48 HP	MMY-UP4811 HT8P-E	134,0 kW	134,0 kW	2	24+24	67,0 kW + 67,0 kW	1 188 000 Kč	73
50 HP	MMY-UP5011 HT8P-E	140,5 kW	140,5 kW	3	24+14+12	67,0 kW + 40,0 kW + 33,5 kW	1 353 700 Kč	74
52 HP	MMY-UP5211 HT8P-E	147,0 kW	147,0 kW	3	24+14+14	67,0 kW + 40,0 kW + 40,0 kW	1 422 800 Kč	75
54 HP	MMY-UP5411 HT8P-E	152,0 kW	152,0 kW	3	20+20+14	56,0 kW + 56,0 kW + 40,0 kW	1 440 800 Kč	76
56 HP	MMY-UP5611 HT8P-E	156,5 kW	156,5 kW	3	24+20+12	67,0 kW + 56,0 kW + 33,5 kW	1 452 500 Kč	77
58 HP	MMY-UP5811 HT8P-E	163,0 kW	163,0 kW	3	24+20+14	67,0 kW + 56,0 kW + 40,0 kW	1 521 600 Kč	78
60 HP	MMY-UP6011 HT8P-E	167,5 kW	167,5 kW	3	24+24+12	67,0 kW + 67,0 kW + 33,5 kW	1 533 300 Kč	79
62 HP	MMY-UP6211 HT8P-E	174,0 kW	174,0 kW	3	24+24+14	67,0 kW + 67,0 kW + 40,0 kW	1 602 400 Kč	80
64 HP	MMY-UP6411 HT8P-E	179,0 kW	179,0 kW	3	24+20+20	67,0 kW + 56,0 kW + 56,0 kW	1 620 400 Kč	81
66 HP	MMY-UP6611 HT8P-E	184,5 kW	184,5 kW	3	24+22+20	67,0 kW + 61,5 kW + 56,0 kW	1 654 500 Kč	82
68 HP	MMY-UP6811 HT8P-E	190,0 kW	190,0 kW	3	24+24+20	67,0 kW + 67,0 kW + 56,0 kW	1 701 200 Kč	83
70 HP	MMY-UP7011 HT8P-E	195,5 kW	195,5 kW	3	24+24+22	67,0 kW + 67,0 kW + 61,5 kW	1 735 300 Kč	84
72 HP	MMY-UP7211 HT8P-E	201,0 kW	201,0 kW	3	24+24+24	67,0 kW + 67,0 kW + 67,0 kW	1 782 000 Kč	85



78 - 86



88 - 96



98 - 100



102 - 110



112 - 120

Výkon [HP]	Název modelu	Výkon [kW]		Ks	Počty a výkony modulárních jednotek		Cena Kč bez DPH	Max. poč. vnitřních jednotek
		Chladicí	Topný		Kombinace [HP]	Výkony [kW]		
74 HP	MMY-UP7411 HT8P-E	207,5 kW	207,5 kW	4	24+24+14+12	67,0 kW + 67,0 kW + 40,0 kW + 33,5 kW	1 947 700 Kč	86
76 HP	MMY-UP7611 HT8P-E	214,0 kW	214,0 kW	4	24+24+14+14	67,0 kW + 67,0 kW + 40,0 kW + 40,0 kW	2 016 800 Kč	87
78 HP	MMY-UP7811 HT8P-E	219,0 kW	219,0 kW	4	24+20+20+14	67,0 kW + 56,0 kW + 56,0 kW + 40,0 kW	2 034 800 Kč	88
80 HP	MMY-UP8011 HT8P-E	223,5 kW	223,5 kW	4	24+24+20+12	67,0 kW + 67,0 kW + 56,0 kW + 33,5 kW	2 046 500 Kč	90
82 HP	MMY-UP8211 HT8P-E	230,0 kW	230,0 kW	4	24+24+20+14	67,0 kW + 67,0 kW + 56,0 kW + 40,0 kW	2 115 600 Kč	92
84 HP	MMY-UP8411 HT8P-E	234,5 kW	234,5 kW	4	24+24+24+12	67,0 kW + 67,0 kW + 67,0 kW + 33,5 kW	2 127 300 Kč	94
86 HP	MMY-UP8611 HT8P-E	241,0 kW	241,0 kW	4	24+24+24+14	67,0 kW + 67,0 kW + 67,0 kW + 40,0 kW	2 196 400 Kč	96
88 HP	MMY-UP8811 HT8P-E	246,0 kW	246,0 kW	4	24+24+20+20	67,0 kW + 67,0 kW + 56,0 kW + 56,0 kW	2 214 400 Kč	98
90 HP	MMY-UP9011 HT8P-E	251,5 kW	251,5 kW	4	24+24+22+20	67,0 kW + 67,0 kW + 61,5 kW + 56,0 kW	2 248 500 Kč	100
92 HP	MMY-UP9211 HT8P-E	257,0 kW	257,0 kW	4	24+24+24+20	67,0 kW + 67,0 kW + 67,0 kW + 56,0 kW	2 295 200 Kč	102
94 HP	MMY-UP9411 HT8P-E	262,5 kW	262,5 kW	4	24+24+24+22	67,0 kW + 67,0 kW + 67,0 kW + 61,5 kW	2 329 300 Kč	104
96 HP	MMY-UP9611 HT8P-E	268,0 kW	268,0 kW	4	24+24+24+24	67,0 kW + 67,0 kW + 67,0 kW + 67,0 kW	2 376 000 Kč	106
98 HP	MMY-UP9811 HT8P-E	274,5 kW	274,5 kW	5	24+24+24+14+12	67,0 kW + 67,0 kW + 67,0 kW + 40,0 kW + 33,5 kW	2 541 700 Kč	108
100 HP	MMY-UP10011 HT8P-E	281,0 kW	281,0 kW	5	24+24+24+14+14	67,0 kW + 67,0 kW + 67,0 kW + 40,0 kW + 40,0 kW	2 610 800 Kč	110
102 HP	MMY-UP10211 HT8P-E	286,0 kW	286,0 kW	5	24+24+20+20+14	67,0 kW + 67,0 kW + 56,0 kW + 56,0 kW + 40,0 kW	2 628 800 Kč	112
104 HP	MMY-UP10411 HT8P-E	290,5 kW	290,5 kW	5	24+24+24+20+12	67,0 kW + 67,0 kW + 67,0 kW + 56,0 kW + 33,5 kW	2 640 500 Kč	114
106 HP	MMY-UP10611 HT8P-E	297,0 kW	297,0 kW	5	24+24+24+20+14	67,0 kW + 67,0 kW + 67,0 kW + 56,0 kW + 40,0 kW	2 709 600 Kč	116
108 HP	MMY-UP10811 HT8P-E	301,5 kW	301,5 kW	5	24+24+24+24+12	67,0 kW + 67,0 kW + 67,0 kW + 67,0 kW + 33,5 kW	2 721 300 Kč	118
110 HP	MMY-UP11011 HT8P-E	308,0 kW	308,0 kW	5	24+24+24+24+14	67,0 kW + 67,0 kW + 67,0 kW + 67,0 kW + 40,0 kW	2 790 400 Kč	120
112 HP	MMY-UP11211 HT8P-E	313,0 kW	313,0 kW	5	24+24+24+20+20	67,0 kW + 67,0 kW + 67,0 kW + 56,0 kW + 56,0 kW	2 808 400 Kč	122
114 HP	MMY-UP11411 HT8P-E	318,5 kW	318,5 kW	5	24+24+24+22+20	67,0 kW + 67,0 kW + 67,0 kW + 61,5 kW + 56,0 kW	2 842 500 Kč	124
116 HP	MMY-UP11611 HT8P-E	324,0 kW	324,0 kW	5	24+24+24+24+20	67,0 kW + 67,0 kW + 67,0 kW + 67,0 kW + 56,0 kW	2 889 200 Kč	126
118 HP	MMY-UP11811 HT8P-E	329,5 kW	329,5 kW	5	24+24+24+24+22	67,0 kW + 67,0 kW + 67,0 kW + 67,0 kW + 61,5 kW	2 923 300 Kč	128
120 HP	MMY-UP12011 HT8P-E	335,0 kW	335,0 kW	5	24+24+24+24+24	67,0 kW + 67,0 kW + 67,0 kW + 67,0 kW + 67,0 kW	2 970 000 Kč	128

TABULKA KOMBINACÍ SHRM-e



Výkon [HP]	Název modelu	Výkon [kW]			Počty a výkony modulárních jednotek		Cena Kč bez DPH	Max. poč. vnitřních jednotek
		Chladicí	Topný	Ks	Kombinace [HP]	Výkony [kW]		
8 HP	MMY-MAP0806 FT8P-E	22,4 kW	22,4 kW	1	08	22,4 kW	326 500 Kč	18
10 HP	MMY-MAP1006 FT8P-E	28,0 kW	28,0 kW	1	10	28,0 kW	358 000 Kč	22
12 HP	MMY-MAP1206 FT8P-E	33,5 kW	33,5 kW	1	12	33,5 kW	485 900 Kč	27
14 HP	MMY-MAP1406 FT8P-E	40,0 kW	40,0 kW	1	14	40,0 kW	511 500 Kč	31
16 HP	MMY-MAP1606 FT8P-E	45,0 kW	45,0 kW	1	16	45,0 kW	555 500 Kč	36
18 HP	MMY-MAP1806 FT8P-E	50,4 kW	50,4 kW	1	18	50,4 kW	596 500 Kč	40
20 HP	MMY-MAP2006 FT8P-E	56,0 kW	56,0 kW	1	20	56,0 kW	625 000 Kč	41
22 HP	MMY-AP2216 FT8P-E	61,5 kW	61,5 kW	2	12+10	33,5 kW + 28,0 kW	843 900 Kč	49
24 HP	MMY-AP2416 FT8P-E	68,0 kW	68,0 kW	2	14+10	40,0 kW + 28,0 kW	869 500 Kč	53
26 HP	MMY-AP2616 FT8P-E	73,5 kW	73,5 kW	2	14+12	40,0 kW + 33,5 kW	997 400 Kč	58
28 HP	MMY-AP2816 FT8P-E	80,0 kW	80,0 kW	2	14+14	40,0 kW + 40,0 kW	1 023 000 Kč	62
30 HP	MMY-AP3016 FT8P-E	85,0 kW	85,0 kW	2	16+14	45,0 kW + 40,0 kW	1 067 000 Kč	64
32 HP	MMY-AP3216 FT8P-E	90,4 kW	90,4 kW	2	18+14	50,4 kW + 40,0 kW	1 108 000 Kč	64
34 HP	MMY-AP3416 FT8P-E	95,4 kW	95,4 kW	2	18+16	50,4 kW + 45,0 kW	1 152 000 Kč	64
36 HP	MMY-AP3616 FT8P-E	100,8 kW	100,8 kW	2	18+18	50,4 kW + 50,4 kW	1 193 000 Kč	64
38 HP	MMY-AP3816 FT8P-E	106,4 kW	106,4 kW	2	20+18	56,0 kW + 50,4 kW	1 221 500 Kč	64
40 HP	MMY-AP4016 FT8P-E	112,0 kW	112,0 kW	2	20+20	56,0 kW + 56,0 kW	1 250 000 Kč	64
42 HP	MMY-AP4216 FT8P-E	120,0 kW	120,0 kW	3	14+14+14	40,0 kW + 40,0 kW + 40,0 kW	1 534 500 Kč	64
44 HP	MMY-AP4416 FT8P-E	125,0 kW	125,0 kW	3	16+14+14	45,0 kW + 40,0 kW + 40,0 kW	1 578 500 Kč	64
46 HP	MMY-AP4616 FT8P-E	130,4 kW	130,4 kW	3	18+14+14	50,4 kW + 40,0 kW + 40,0 kW	1 619 500 Kč	64
48 HP	MMY-AP4816 FT8P-E	135,4 kW	135,4 kW	3	18+16+14	50,4 kW + 45,0 kW + 40,0 kW	1 663 500 Kč	64
50 HP	MMY-AP5016 FT8P-E	140,8 kW	140,8 kW	3	18+18+14	50,4 kW + 50,4 kW + 40,0 kW	1 704 500 Kč	64
52 HP	MMY-AP5216 FT8P-E	145,8 kW	145,8 kW	3	18+18+16	50,4 kW + 50,4 kW + 45,0 kW	1 748 500 Kč	64
54 HP	MMY-AP5416 FT8P-E	151,2 kW	151,2 kW	3	18+18+18	50,4 kW + 50,4 kW + 50,4 kW	1 789 500 Kč	64

SHRM-e VENKOVNÍ JEDNOTKY

- 3-trubkový modulární Super Heat Recovery Multi System Intelligence
- Nezávislost provozu jednotek díky prvkům Flow Selector (viz. str. 6)
- Modulární uspořádání dle potřebného výkonu
- 1 systém obsahuje až 3 venkovní jednotky
- Vnitřní jednotky společné pro všechny VRF systémy
- Možnost výběru až ze 106 různých vnitřních jednotek (jednotky společné pro MiNi-SMMS, SMMS-e a SHRM-e)
- Neuvěřitelné možnosti větvení rozvodů chladiva a jejich délky celkem až 300 m rozvodů na systém (nejdelší trasa 150 m) max. převýšení až 50 m (resp. 40 m, když venkovní je ve spodní části)
- Standardní použití Y-odboček a H-rozdělovačů

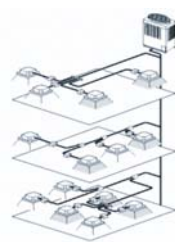

Typ zařízení	Chlazení (kW)	Topení (kW)	Hmotnost (kg)	Rozměry V x Š x H (mm)	Akustický tlak (dB(A) / 1 m)	Příkon / Proud / Jištění (kW / A / A)	Cena Kč bez DPH	Cena € bez DPH
Chladivo R410A								
MMY-MAP0806 FT8P-E	22,4	22,4	263	1830 x 990 x 780	59 / 61	6,0 / 9,4 / 3 x 16	326 500 Kč	13 330 €
MMY-MAP1006 FT8P-E	28,0	28,0	263	1830 x 990 x 780	59 / 61	8,0 / 12,5 / 3 x 20	358 000 Kč	14 615 €
MMY-MAP1206 FT8P-E	33,5	33,5	316	1830 x 1210 x 780	60 / 62	9,8 / 15,5 / 3 x 20	485 900 Kč	19 835 €
MMY-MAP1406 FT8P-E	40,0	40,0	316	1830 x 1210 x 780	62 / 64	12,7 / 19,9 / 3 x 25	511 500 Kč	20 880 €
MMY-MAP1606 FT8P-E	45,0	45,0	377	1830 x 1600 x 780	61 / 62	13,9 / 21,8 / 3 x 32	555 500 Kč	22 680 €
MMY-MAP1806 FT8P-E	50,4	50,4	377	1830 x 1600 x 780	61 / 62	16,0 / 25,1 / 3 x 32	596 500 Kč	24 350 €
MMY-MAP2006 FT8P-E	56,0	56,0	377	1830 x 1600 x 780	61 / 62	18,6 / 29,2 / 3 x 40	625 000 Kč	25 510 €

ODBOČKY A FLOW SELECTORY PRO 3-TRUBKOVÉ SYSTÉMY

Typ	Popis	Přípojitelný výkon [kW]	Přípojitelný výkon [HP]	Cena Kč bez DPH	Cena € bez DPH
SHRM-e					

FLOW SELECTOR – SINGLE PORT – SÉRIE 3

RBM-Y1123FE	1 vývod	od 1,7 kW	do 11,2 kW	do 5,0 HP	22 500 Kč	920 €
RBM-Y1803FE	1 vývod	od 11,2 kW	do 18,0 kW	od 18,0 HP	23 200 Kč	950 €
RBM-Y2803FE	1 vývod	od 18,0 kW	do 28,0 kW	od 28,0 HP	39 200 Kč	1 600 €

FLOW SELECTOR SE SUBCOOLEREM – SÉRIE 4

RBM-Y1124FE	1 vývod	od 1,7 kW	do 11,2 kW	do 5,0 HP	38 900 Kč	1 590 €
RBM-Y1804FE	1 vývod	od 11,2 kW	do 18,0 kW	do 10,0 HP	42 000 Kč	1 715 €
RBM-Y2804FE	1 vývod	od 18,0 kW	do 28,0 kW	do 10,0 HP	69 000 Kč	2 820 €
RBM-Y1801F4PE	4 vývody	od 1,7 kW	do 18,0 kW	do 10,0 HP	106 300 Kč	4 340 €
RBM-Y1801F6PE	6 vývodů	od 1,7 kW	do 18,0 kW	do 10,0 HP	158 000 Kč	6 450 €

PŘÍSLUŠENSTVÍ K FLOW SELECTOR

RBC-FSEX15	Kable-Kit - prodlužovací kabel pro připojení vnitřní jednotky	4 300 Kč	175 €
------------	---	----------	-------

Y-ODBOČKY (3 TRUBKOVÉ)

RBM-BY55FE	Y - odbočka	do 18,0 kW	do 6,4 HP	3 900 Kč	160 €		
RBM-BY105FE	Y - odbočka	od 18,0 kW	do 37,0 kW	nad 6,4 HP	do 14,2 HP	4 500 Kč	185 €
RBM-BY205FE	Y - odbočka	od 37,0 kW	do 71,0 kW	nad 14,2 HP	do 25,2 HP	6 200 Kč	255 €
RBM-BY305FE	Y - odbočka	od 71,0 kW		nad 25,2 HP		8 700 Kč	355 €

H-ROZDĚLOVAČE (3 TRUBKOVÉ)

RBM-HY1043FE	4 vývody	do 37,0 kW	do 14,2 HP	12 100 Kč	495 €		
RBM-HY2043FE	4 vývody	nad 37 kW	do 71,0 kW	od 14,2 HP	do 25,2 HP	12 900 Kč	530 €
RBM-HY1083FE	8 vývodů	do 37,0 kW	do 14,2 HP	16 100 Kč	660 €		
RBM-HY2083FE	8 vývodů	nad 37 kW	do 71,0 kW	od 14,2 HP	do 25,2 HP	17 500 Kč	715 €

Y-ODBOČKY K VENKOVNÍM JEDNOTKÁM (3 TRUBKOVÉ)

RBM-BT14FE	Sestava T-kusů k venk. jednotce	do 73 kW	do 26,0 HP	8 800 Kč	360 €
RBM-BT24FE	Sestava T-kusů k venk. jednotce	do 73 kW	nad 26,0 HP	10 200 Kč	420 €

Modelové provedení		HP	0,3	0,6	0,8	1,0	1,3	1,7	2,0	2,5	3,0	3,2	4,0	5,0	6,0	8,0	10,0
		kW	0,9	1,7	2,2	2,8	3,6	4,5	5,6	7,1	8,0	9,0	11,2	14,0	16,0	22,4	28,0
Podstropní jednotky																	
Podstropní MMC-APxxx8 HP-E / MMC-UPxxx1 HP-E										●	●	●	●		●	●	●
Nástěnné jednotky																	
Série 1 - compact MMK-APxxx7 HP-E(1) / MMK-UPxxx1 HP(L)-E			●	●	●	●	●	●	●	●	●	●	●		●		
Kazetové jednotky																	
60x60 Slim kazetové compact MMU-APxxx7 MH-E / MMU-UPxxx1 MH-E				●	●	●	●	●	●	●							
4-cestné kazetové MMU-APxxx4 HP1-E / MMU-UPxxx1 HP1-E					●	●	●	●	●	●	●	●	●	●	●	●	●
2-cestné kazetové MMU-APxxx2 WH1 / MMU-UPxxx1 WH-E					●	●	●	●	●	●	●	●	●	●	●	●	●
1-cestné FLAT MMU-UPxxx1 YHP-E			●	●	●	●	●										
1-cestné kazetové MMU-UPxxx1 SH-E					●	●	●	●	●	●							
Volně stojící jednotky																	
Parapetní Bi-flow MML-APxxx4 NH1-E / MML-UPxxx1 NHP-E					●	●	●	●	●								
Parapetní neoplášťená MML-APxxx4 BH1-E / MML-UPxxx BH-E					●	●	●	●	●	●							
Skříňová MMF-UPxxx1 H-E								●	●	●	●		●	●	●		
Přímý výpar do VZT																	
MM-DX kit – řízení dle teploty MM-DXC01x					●	●	●	●	●	●	●	●	●	●	●	●	●
MM-DX kit – přímé řízení výkonu RBC-DXC031																●	●
Hydromodul - ovřev TUV / topení																	
Hydromodul MT MMW-APxxx1 LQ-E / MMW-UPxxx1 LQ-E											●				●		
Hydromodul HT vysokoteplotní pro 3-trubkový systém MMW-APxxx CHQ-E														●			
Mezistropní jednotky																	
Mezistropní nízká MMD-UPxxx SPH1-E				●	●	●	●	●	●	●	●						
Mezistropní standard MMD-APxxx6 BHP1-E / MMD-UPxxx1 BHP-E				●	●	●	●	●	●	●	●	●	●	●	●	●	●
Mezistropní super nízká SSD MMD-UPxxx1 SPHY-E			●	●	●	●	●	●	●	●	●						
Mezistropní vysokotlaká MMD-APxxx6 HP1-E / MMD-UPxxx1 HP-E									●	●	●		●	●	●	●	●
Mezistropní větrací MMD-APxxx1 HFE / MMD-UPxxx1 HFP-E														●		●	●
Větrací jednotky s rekuperací																	
Rekupační VN-Mxxx(x) HE(1)																	
Rekupační s registrem MMD-VNxxx HEX1E								●		●	●						
Rekupační s registrem a zvlhčovačem MMD-VNKxxx HEX1E								●		●	●						
Modelové provedení		HP	0,3	0,6	0,8	1,0	1,3	1,7	2,0	2,5	3,0	3,2	4,0	5,0	6,0	8,0	10,0
		kW	0,9	1,7	2,2	2,8	3,6	4,5	5,6	7,1	8,0	9,0	11,2	14,0	16,0	22,4	28,0

PODSTROPNÍ

- Atraktivní design a optimální přirozená distribuce vzduchu
- IO Modul pro externí dálkové ovládání a řízení, pro hlášení provozu a poruchy
- Dokáže provětrat prostor do značné vzdálenosti
- Pro systémy SMMS-u a SMMS-e
- Instalace Cu potrubí ze zadní strany, shora nebo zprava (při čelním pohledu)
- Napojení odvodu kondenzátu možné na obou stranách jednotky



Typ zařízení	Chlazení (kW) ❄️	Topení (kW) ☀️	Vzduchový výkon (m³/h)	Rozměry V x Š x H (mm)	Akustický tlak (dB(A) / 1m)	Příkon/Proud/Fáze (W / A / -)	Cena Kč bez DPH	Cena € bez DPH
Chladivo R410A					MiNi-SMMS 1FAN	MiNi-SMMS-e	SMMS-e	SHRM-e

Vnitřní jednotky řady UP

MMC-UP0151 HP-E	4,5	5,0	540-690-840	235 x 950 x 690	28 / 36	33 / 0,14 / 1f	39 800 Kč	1 625 €
MMC-UP0181 HP-E	5,6	6,3	540-720-960	235 x 950 x 690	28 / 37	34 / 0,15 / 1f	41 700 Kč	1 705 €
MMC-UP0241 HP-E	7,1	8,0	750-1020-1440	235 x 1270 x 690	29 / 41	67 / 0,29 / 1f	44 100 Kč	1 800 €
MMC-UP0271 HP-E	8,0	9,0	750-1020-1440	235 x 1270 x 690	29 / 41	67 / 0,29 / 1f	47 400 Kč	1 935 €
MMC-UP0361 HP-E	11,2	12,5	1020-1350-1860	235 x 1586 x 690	32 / 44	83 / 0,36 / 1f	52 000 Kč	2 125 €
MMC-UP0481 HP-E	14,0	16,0	1200-1530-1860	235 x 1586 x 690	35 / 44	83 / 0,36 / 1f	58 300 Kč	2 380 €
MMC-UP0561 HP-E	16,0	18,0	1260-1650-2040	235 x 1586 x 690	36 / 46	111 / 0,48 / 1f	61 100 Kč	2 495 €

Vnitřní jednotky řady AP

MMC-AP0158 HP-E	4,5	5,0	540-690-840	235 x 950 x 690	28 / 36	33 / 0,14 / 1f	35 700 Kč	1 460 €
MMC-AP0188 HP-E	5,6	6,3	540-720-960	235 x 950 x 690	28 / 37	34 / 0,15 / 1f	37 600 Kč	1 535 €
MMC-AP0248 HP-E	7,1	8,0	750-1020-1440	235 x 1270 x 690	29 / 41	67 / 0,29 / 1f	39 600 Kč	1 620 €
MMC-AP0278 HP-E	8,0	9,0	750-1020-1440	235 x 1270 x 690	29 / 41	67 / 0,29 / 1f	42 700 Kč	1 745 €
MMC-AP0368 HP-E	11,2	12,5	1020-1350-1860	235 x 1586 x 690	32 / 44	83 / 0,36 / 1f	46 800 Kč	1 910 €
MMC-AP0488 HP-E	14,0	16,0	1200-1530-1860	235 x 1586 x 690	35 / 44	83 / 0,36 / 1f	52 400 Kč	2 140 €
MMC-AP0568 HP-E	16,0	18,0	1260-1650-2040	235 x 1586 x 690	36 / 46	111 / 0,48 / 1f	55 000 Kč	2 245 €

PŘÍSLUŠENSTVÍ

Kabelové ovladače & Moduly

** Ovladač podporuje speciální funkce SMMS-u nad 64 jednotek

RBC-AMTU31-E **	Základní kabelový ovladač s LCD pro jednotky systému TCC-Link (volitelné příslušenství)	3 300 Kč	135 €
RBC-AS41E	Zjednodušený kabelový ovladač s LCD	3 300 Kč	135 €
RBC-AMSU51-ES **	Komfortní ovladač s podsvíceným LCD displejem, HotKeys (nahrazuje RBC-AMT32-E)	4 500 Kč	185 €
RBC-ASCU11-E **	Kompaktní kabelový ovladač s podsvíceným LCD displejem	2 300 Kč	95 €
TCB-PCUC2E	I/O Modul pro vstupy a výstupy (alarm, hlášení provozu, externí řízení)	4 400 Kč	180 €
TCB-IFCB5-PE	Modul pro externí řízení On/Off (kontaktem od kartového systému, okna nebo relé)	1 600 Kč	65 €
TCB-PX100-PE	Elektrobox pro TCB-IFCB5-PE	1 100 Kč	45 €
TCB-TC41LE	Externí teplotní senzor prostoru pro jednotky DI/S-DI/BIG / VRF	2 700 Kč	110 €
TCB-TC41U-E **		2 900 Kč	120 €

Infra & Wifi dálkové ovladače

RBC-AX33CE	Sada IR dálkový ovladač + přijímač pro podstropní jednotky	6 800 Kč	280 €
RBC-AXU31C-E		7 700 Kč	315 €
TO-RC-WIFI-1	Wi-Fi modul pro ovládání všech funkcí přes internet/smartphone	10 600 Kč	435 €

Ostatní příslušenství

TCB-DP31CE	Čerpadlo kondenzátu; výtlačná výška 600 mm, měřeno od spodního okraje jednotky	9 600 Kč	395 €
TCB-KP13CE	Tvarovka pro připojení rozvodů (nutné při použití čerpadla kondenzátu), RAV: vel. 4 + 5 / VRF: vel. 15 + 18	2 300 Kč	95 €
TCB-KP23CE	Tvarovka pro připojení rozvodů (nutné při použití čerpadla kondenzátu), RAV: vel. 8 až 16 / VRF: vel. 24 až 56	2 800 Kč	115 €
TCB-FF101URE2	Příruba pro přívod čerstvého vzduchu Ø 100 mm	1 800 Kč	75 €

NÁSTĚNNÉ S EXTERNÍM PMV VENTILEM

- Provedení série E1 snižuje hlučnost proudícího chladiva
- Určeno pro speciální aplikace citlivé na hlučnost provozu (ložnice, hotely...)
- Vždy je nutná instalace externího PMV ventilu do rozvodů před jednotku (samostatná objednávka, dodávka PMV-Kit)
- Pro systémy SMMS-u a SMMS-e (s výjimkou velikosti 003 – výhradně pro systémy SMMS-u)

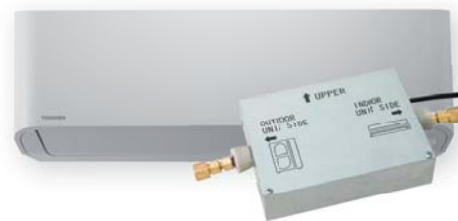

Typ zařízení	Chlazení (kW)	Topení (kW)	Vzduchový výkon (m³/h)	Rozměry V x Š x H (mm)	Příkon/Proud/Fáze (W /A / -)	Cena jednotková Kč bez DPH	Cena za sestavu Kč bez DPH	Cena jednotková € bez DPH	Cena za sestavu € bez DPH
--------------	---------------	-------------	------------------------	------------------------	------------------------------	----------------------------	----------------------------	---------------------------	---------------------------

Chladivo R410A

MiNi-SMMS 1FAN

MiNi-SMMS-e

SMMS-u

SMMS-e

SHRM-e

Vnitřní jednotky řady UP

MMK-UP0031 HPL-E	1,7	1,9	270-370-455	293 x 798 x 230	13 / 0,06 / 1f	20 200 Kč		825 €	
RBM-PMV0361U-E	ext. PMV ventil					6 800 Kč	27 000 Kč	280 €	1 105 €
MMK-UP0051 HPL-E	1,7	1,9	270-370-455	293 x 798 x 230	13 / 0,06 / 1f	21 000 Kč		860 €	
RBM-PMV0361U-E	ext. PMV ventil					6 800 Kč	27 800 Kč	280 €	1 140 €
MMK-UP0071 HPL-E	2,2	2,5	270-385-480	293 x 798 x 230	15 / 0,07 / 1f	21 500 Kč		880 €	
RBM-PMV0361U-E	ext. PMV ventil					6 800 Kč	28 300 Kč	280 €	1 160 €
MMK-UP0091 HPL-E	2,8	3,2	270-395-510	293 x 798 x 230	16 / 0,08 / 1f	21 900 Kč		895 €	
RBM-PMV0361U-E	ext. PMV ventil					6 800 Kč	28 700 Kč	280 €	1 175 €
MMK-UP0121 HPL-E	3,6	4,0	270-410-540	293 x 798 x 230	17 / 0,08 / 1f	22 100 Kč		905 €	
RBM-PMV0361U-E	ext. PMV ventil					6 800 Kč	28 900 Kč	280 €	1 185 €
MMK-UP0151 HPL-E	4,5	5,0	550 -690-840	320 x 1050 x 250	28 / 0,12 / 1f	24 700 Kč		1 010 €	
RBM-PMV0901U-E	ext. PMV ventil					7 800 Kč	32 500 Kč	320 €	1 330 €
MMK-UP0181 HPL-E	5,6	6,3	550-720-900	320 x 1050 x 250	28 / 0,14 / 1f	25 200 Kč		1 030 €	
RBM-PMV0901U-E	ext. PMV ventil					7 800 Kč	33 000 Kč	320 €	1 350 €
MMK-UP0241 HPL-E	7,1	8,0	600-900-1200	320 x 1050 x 250	28 / 0,22 / 1f	25 800 Kč		1 055 €	
RBM-PMV0901U-E	ext. PMV ventil					7 800 Kč	33 600 Kč	320 €	1 375 €

Vnitřní jednotky řady AP

MMK-AP0057 HP-E1	1,7	1,9	270-370-455	293 x 798 x 230	13 / 0,06 / 1f	18 900 Kč		775 €	
RBM-PMV0363E	ext. PMV ventil					6 800 Kč	25 700 Kč	280 €	1 055 €
MMK-AP0077 HP-E1	2,2	2,5	270-385-480	293 x 798 x 230	15 / 0,07 / 1f	19 400 Kč		795 €	
RBM-PMV0363E	ext. PMV ventil					6 800 Kč	26 200 Kč	280 €	1 075 €
MMK-AP0097 HP-E1	2,8	3,2	270-395-510	293 x 798 x 230	16 / 0,08 / 1f	19 700 Kč		805 €	
RBM-PMV0363E	ext. PMV ventil					6 800 Kč	26 500 Kč	280 €	1 085 €
MMK-AP0127 HP-E1	3,6	4,0	270-410-540	293 x 798 x 230	17 / 0,08 / 1f	19 900 Kč		815 €	
RBM-PMV0363E	ext. PMV ventil					6 800 Kč	26 700 Kč	280 €	1 095 €
MMK-AP0157 HP-E1	4,5	5,0	550 -690-840	320 x 1050 x 250	28 / 0,12 / 1f	22 300 Kč		910 €	
RBM-PMV0903E	ext. PMV ventil					7 800 Kč	30 100 Kč	320 €	1 230 €
MMK-AP0187 HP-E1	5,6	6,3	550-720-900	320 x 1050 x 250	28 / 0,14 / 1f	22 750 Kč		930 €	
RBM-PMV0903E	ext. PMV ventil					7 800 Kč	30 550 Kč	320 €	1 250 €
MMK-AP0247 HP-E1	7,1	8,0	600-900-1200	320 x 1050 x 250	28 / 0,22 / 1f	23 250 Kč		950 €	
RBM-PMV0903E	ext. PMV ventil					7 800 Kč	31 050 Kč	320 €	1 270 €

PŘÍSLUŠENSTVÍ

818F0023	Filtrační pásy s aktivním uhlíkem a extraktem katechin	600 Kč	25 €
818F0036	Filtrační pásy IAQ filtr system s přírodními enzymy	850 Kč	35 €
818F0050	Filtrační pásy Ultra Pure 2.5 PM	980 Kč	40 €

NÁSTĚNNÉ

- > Velmi malé rozměry jako u třídy RAS
- > Atraktivní a kompaktní design
- > Řídicí systém TCC Link (viz příslušenství)
- > Šířka jednotky pouhých 798 mm!
- > Dálkový IR ovladač součástí balení
- > Pro prostory s vyššími nároky na hlučnost

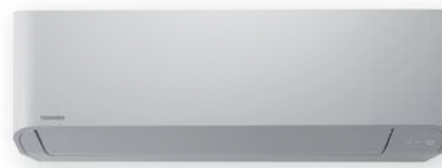

Typ zařízení	Chlazení (kW) ❄️	Topení (kW) ☀️	Vzduchový výkon (m³/h)	Rozměry V x Š x H (mm)	Akustický tlak (dB(A) / 1m)	Příkon/Proud/Fáze (W / A / -)	Cena za sestavu Kč bez DPH	Cena za sestavu € bez DPH
Chladivo R410A				MiNi-SMMS 1FAN	MiNi-SMMS-e	SMMS-u	SMMS-e	SHRM-e

Vnitřní jednotky řady UP

MMK-UP0031 HP-E	0,9	1,3	270-370-455	293 x 798 x 230	25 / 33		23 200 Kč	950 €
MMK-UP0051 HP-E	1,7	1,9	270-370-455	293 x 798 x 230	25 / 33	13 / 0,06 / 1f	23 800 Kč	975 €
MMK-UP0071 HP-E	2,2	2,5	270-385-480	293 x 798 x 230	25 / 35	15 / 0,07 / 1f	24 500 Kč	1 000 €
MMK-UP0091 HP-E	2,8	3,2	270-395-510	293 x 798 x 230	25 / 36	16 / 0,08 / 1f	24 700 Kč	1 010 €
MMK-UP0121 HP-E	3,6	4,0	270-410-540	293 x 798 x 230	25 / 37	17 / 0,08 / 1f	24 900 Kč	1 020 €
MMK-UP0151 HP-E	4,5	5,0	550-690-840	320 x 1050 x 250	32 / 40	28 / 0,12 / 1f	27 600 Kč	1 130 €
MMK-UP0181 HP-E	5,6	6,3	550-720-900	320 x 1050 x 250	32 / 41	32 / 0,14 / 1f	28 300 Kč	1 155 €
MMK-UP0241 HP-E	7,1	8,0	600-900-1200	320 x 1050 x 250	33 / 45	50 / 0,22 / 1f	28 600 Kč	1 170 €
MMK-UP0271 HP-E	8,0	9,0	800-1000-1200	350 x 1200 x 280	39 / 45		34 000 Kč	1 390 €
MMK-UP0301 HP-E	9,0	10,0	1100-1300-1450	350 x 1200 x 280	41 / 48		35 500 Kč	1 450 €
MMK-UP0361 HP-E	11,2	12,5	1250-1350-1650	350 x 1200 x 280	43 / 50		37 400 Kč	1 530 €

Vnitřní jednotky řady AP

MMK-AP0057 HP-E	1,7	1,9	270-370-455	293 x 798 x 230	25 / 33	13 / 0,06 / 1f	21 400 Kč	875 €
MMK-AP0077 HP-E	2,2	2,5	270-385-480	293 x 798 x 230	25 / 35	15 / 0,07 / 1f	22 000 Kč	900 €
MMK-AP0097 HP-E	2,8	3,2	270-395-510	293 x 798 x 230	25 / 36	16 / 0,08 / 1f	22 300 Kč	910 €
MMK-AP0127 HP-E	3,6	4,0	270-410-540	293 x 798 x 230	25 / 37	17 / 0,08 / 1f	22 500 Kč	920 €
MMK-AP0157 HP-E	4,5	5,0	550-690-840	320 x 1050 x 250	32 / 40	28 / 0,12 / 1f	24 950 Kč	1 020 €
MMK-AP0187 HP-E	5,6	6,3	550-720-900	320 x 1050 x 250	32 / 41	32 / 0,14 / 1f	25 400 Kč	1 040 €
MMK-AP0247 HP-E	7,1	8,0	600-900-1200	320 x 1050 x 250	33 / 45	50 / 0,22 / 1f	25 800 Kč	1 055 €

PŘÍSLUŠENSTVÍ

Kabelové ovladače & Moduly

** Ovladač podporuje speciální funkce SMMS-u nad 64 jednotek

43T66324	IR dálkový ovladač MMK série 7 (WH-TA09NE)	součást balení		
RBC-AMTU31-E **	Základní kabelový ovladač s LCD pro jednotky systému TCC-Link (volitelné příslušenství)		3 300 Kč	135 €
RBC-AS41E	Zjednodušený kabelový ovladač s LCD		3 300 Kč	135 €
RBC-AMSU51-ES **	Komfortní ovladač s podsvíceným LCD displejem, HotKeys (nahrazuje RBC-AMT32-E)		4 500 Kč	185 €
RBC-ASCU11-E **	Kompaktní kabelový ovladač s podsvíceným LCD displejem		2 300 Kč	95 €
TCB-IFCB5-PE	Modul pro externí řízení On/Off (kontaktem od kartového systému, okna nebo relé)		1 600 Kč	65 €
TCB-PX100-PE	Elektrobox pro TCB-IFCB5-PE		1 100 Kč	45 €

Infra & Wifi dálkové ovladače

TO-RC-WIFI-1	Wi-Fi modul pro ovládání všech funkcí přes internet/smartphone		10 600 Kč	435 €
AP-IR-WIFI-1	AIR PATROL – Ovládání přes WiFi a rozhraní chytrého telefonu (iOS nebo Android)		8 000 Kč	330 €

KAZETOVÉ 60x60 SLIM COMPACT

- › Nízká spotřeba, optimalizace proudění vzduchu
- › Snadná instalace - výška 256 mm, hmotnost 17kg
- › Možnost napojení přívodu čerstvého vzduchu
- › Čerpadlo kondenzátu (výtlak 850mm od spodní hrany)
- › Optimální pro instalaci do podhledového rastru 60x60cm
- › Rozměr panelu jen 62x62 cm



Typ zařízení	Chlazení (kW) ❄️	Topení (kW) ☀️	Vzduchový výkon (m³/h)	Rozměry V x Š x H (mm)	Akustický tlak (dB(A) / 1m)	Příkon/Proud/Fáze (W / A / -)	Cena Kč bez DPH	Cena € bez DPH
Chladivo R410A				Mini-SMMS 1FAN	Mini-SMMS-e	SMMS-u	SMMS-e	SHRM-e

Vnitřní jednotky řady UP

MMU-UP0051 MH-E	1,7	1,9	365-400-430	256 x 575 x 575	29 / 32	16 / 0,07 / 1f	32 100 Kč	1 310 €
MMU-UP0071 MH-E	2,2	2,5	378-462-552	256 x 575 x 575	29 / 37	23 / 0,10 / 1f	33 200 Kč	1 355 €
MMU-UP0091 MH-E	2,8	3,2	378-468-570	256 x 575 x 575	29 / 38	25 / 0,11 / 1f	36 100 Kč	1 475 €
MMU-UP0121 MH-E	3,6	4,0	402-504-594	256 x 575 x 575	30 / 38	27 / 0,12 / 1f	37 400 Kč	1 530 €
MMU-UP0151 MH-E	4,5	5,0	468-552-660	256 x 575 x 575	31 / 40	30 / 0,13 / 1f	39 400 Kč	1 610 €
MMU-UP0181 MH-E	5,6	6,3	522-642-840	256 x 575 x 575	34 / 47	52 / 0,23 / 1f	40 900 Kč	1 670 €

Vnitřní jednotky řady AP

MMU-AP0057 MH-E	1,7	1,9	365-400-430	256 x 575 x 575	29 / 32	16 / 0,07 / 1f	28 900 Kč	1 180 €
MMU-AP0077 MH-E	2,2	2,5	378-462-552	256 x 575 x 575	29 / 37	23 / 0,10 / 1f	29 850 Kč	1 220 €
MMU-AP0097 MH-E	2,8	3,2	378-468-570	256 x 575 x 575	29 / 38	25 / 0,11 / 1f	32 450 Kč	1 325 €
MMU-AP0127 MH-E	3,6	4,0	402-504-594	256 x 575 x 575	30 / 38	27 / 0,12 / 1f	33 800 Kč	1 380 €
MMU-AP0157 MH-E	4,5	5,0	468-552-660	256 x 575 x 575	31 / 40	30 / 0,13 / 1f	35 500 Kč	1 450 €
MMU-AP0187 MH-E	5,6	6,3	522-642-840	256 x 575 x 575	34 / 47	52 / 0,23 / 1f	36 850 Kč	1 505 €

PŘÍSLUŠENSTVÍ

RBC-UM21PG(W)-E	Krycí panel	12 x 620 x 620 mm	9 600 Kč	395 €
-----------------	-------------	-------------------	----------	-------

Kabelové ovladače & Moduly

** Ovladač podporuje speciální funkce SMMS-u nad 64 jednotek

RBC-AMTU31-E **	Základní kabelový ovladač s LCD pro jednotky systému TCC-Link (volitelné příslušenství)	3 300 Kč	135 €
RBC-AS41E	Zjednodušený kabelový ovladač s LCD	3 300 Kč	135 €
RBC-AMSU51-ES **	Komfortní ovladač s podsvíceným LCD displejem, HotKeys (nahrazuje RBC-AMT32-E)	4 500 Kč	185 €
RBC-ASC11E RBC-ASCU11-E **	Kompaktní kabelový ovladač s podsvíceným LCD displejem	2 300 Kč	95 €
TCB-PCUC2E	I/O Modul pro vstupy a výstupy (alarm, hlášení provozu, externí řízení)	4 400 Kč	180 €
TCB-PX40MUME	Montážní kryt PCboardu IO Modulu externího řízení, PCboard okenního kontaktu	2 900 Kč	120 €
TCB-IFCB5-PE	Modul pro externí řízení On/Off (kontaktem od kartového systému, okna nebo relé)	1 600 Kč	65 €
TCB-PX100-PE	Elektrobox pro TCB-IFCB5-PE	1 100 Kč	45 €

Infra & Wifi dálkové ovladače

RBC-AX32UM(W)-E RBC-AXU31UM-E	Sada IR ovladače a přijímače pro 4-cestné kazety 60 x 60 řady 7 SLIM i řady 1	3 500 Kč 3 900 Kč	145 € 160 €
TCB-SIR41UM-E	Senzor pohybu	2 800 Kč	115 €
TO-RC-WIFI-1	Wi-Fi modul pro ovládání všech funkcí přes internet/smartphone	10 600 Kč	435 €

Ostatní příslušenství

TCB-FF101URE2	Příruba pro přívod čerstvého vzduchu ø 100 mm	1 800 Kč	75 €
---------------	---	----------	------

KAZETOVÉ 4-VÝDECHOVÉ

- Včetně čerpadla kondenzátu (výtlak 850mm)
- Možnost napojení přívodu čerstvého vzduchu
- Možnost připojení VZT potrubí průměr 200 mm pro výdech vzduchu, např. do vedlejší místnosti
- Výška pouze 256 mm od spodní hrany podhledu



Typ zařízení	Chlazení (kW) ❄️	Topení (kW) ☀️	Vzduchový výkon (m³/h)	Rozměry V x Š x H (mm)	Akustický tlak (dB(A) / 1 m)	Příkon/Proud/Fáze (W / A / -)	Cena Kč bez DPH	Cena € bez DPH
Chladivo R410A				Mini-SMMS 1FAN	Mini-SMMS-e	SMMS-u	SMMS-e	SHRM-e

Vnitřní jednotky řady UP

MMU-UP0091 HP-E	2,8	3,2	680-730-800	256 x 840 x 840	27 / 30	21 / 0,09 / 1f	35 500 Kč	1 450 €
MMU-UP0121 HP-E	3,6	4,0	680-730-800	256 x 840 x 840	27 / 30	21 / 0,09 / 1f	36 600 Kč	1 495 €
MMU-UP0151 HP-E	4,5	5,0	790-830-930	256 x 840 x 840	27 / 31	21 / 0,10 / 1f	38 300 Kč	1 565 €
MMU-UP0181 HP-E	5,6	6,3	800-920-1050	256 x 840 x 840	27 / 32	26 / 0,11 / 1f	39 400 Kč	1 610 €
MMU-UP0241 HP-E	7,1	8,0	800-920-1290	256 x 840 x 840	28 / 35	36 / 0,16 / 1f	41 100 Kč	1 680 €
MMU-UP0271 HP-E	8,0	9,0	800-920-1290	256 x 840 x 840	28 / 35	36 / 0,16 / 1f	43 400 Kč	1 775 €
MMU-UP0301 HP-E	9,0	10,0	850-1110-1320	256 x 840 x 840	30 / 38	43 / 0,19 / 1f	45 800 Kč	1 870 €
MMU-UP0361 HP-E	11,2	12,5	1070-1430-1970	319 x 840 x 840	32 / 43	88 / 0,38 / 1f	53 600 Kč	2 190 €
MMU-UP0481 HP-E	14,0	16,0	1130-1430-2130	319 x 840 x 840	33 / 46	112 / 0,49 / 1f	59 100 Kč	2 415 €
MMU-UP0561 HP-E	16,0	18,0	1230-1520-2130	319 x 840 x 840	33 / 46	112 / 0,49 / 1f	61 600 Kč	2 515 €

Vnitřní jednotky řady AP

MMU-AP0094 HP1-E	2,8	3,2	680-730-800	256 x 840 x 840	27 / 30	21 / 0,09 / 1f	31 950 Kč	1 305 €
MMU-AP0124 HP1-E	3,6	4,0	680-730-800	256 x 840 x 840	27 / 30	21 / 0,09 / 1f	32 950 Kč	1 345 €
MMU-AP0154 HP1-E	4,5	5,0	790-830-930	256 x 840 x 840	27 / 31	21 / 0,10 / 1f	34 550 Kč	1 410 €
MMU-AP0184 HP1-E	5,6	6,3	800-920-1050	256 x 840 x 840	27 / 32	26 / 0,11 / 1f	35 500 Kč	1 450 €
MMU-AP0244 HP1-E	7,1	8,0	800-920-1290	256 x 840 x 840	28 / 35	36 / 0,16 / 1f	37 100 Kč	1 515 €
MMU-AP0274 HP1-E	8,0	9,0	800-920-1290	256 x 840 x 840	28 / 35	36 / 0,16 / 1f	39 050 Kč	1 595 €
MMU-AP0304 HP1-E	9,0	10,0	850-1110-1320	256 x 840 x 840	30 / 38	43 / 0,19 / 1f	41 150 Kč	1 680 €
MMU-AP0364 HP1-E	11,2	12,5	1070-1430-1970	319 x 840 x 840	32 / 43	88 / 0,38 / 1f	48 350 Kč	1 975 €
MMU-AP0484 HP1-E	14,0	16,0	1130-1430-2130	319 x 840 x 840	33 / 46	112 / 0,49 / 1f	53 150 Kč	2 170 €
MMU-AP0564 HP1-E	16,0	18,0	1230-1520-2130	319 x 840 x 840	33 / 46	112 / 0,49 / 1f	55 450 Kč	2 265 €

PŘÍSLUŠENSTVÍ

RBC-U31PGP(W)-E	Krycí panel pro široký rovnoměrný proud vzduchu (SMMS-e)	30 x 950 x 950 mm	8 700 Kč	355 €
RBC-U32PGP-E **	Krycí panel pro široký rovnoměrný proud vzduchu (SMMS-u)	30 x 950 x 950 mm	8 700 Kč	355 €
RBC-U31PGSP(W)-E	Krycí panel pro úzký přímý proud vzduchu z každého výdechu (SMMS-e)	30 x 950 x 950 mm	9 100 Kč	375 €

Kabelové ovladače & Moduly

** Ovladač podporuje speciální funkce SMMS-u nad 64 jednotek

RBC-AMTU31-E **	Základní kabelový ovladač s LCD pro jednotky systému TCC-Link (volitelné příslušenství)	3 300 Kč	135 €
RBC-AS41E	Zjednodušený kabelový ovladač s LCD	3 300 Kč	135 €
RBC-AMSU51-ES **	Komfortní ovladač s podsvíceným LCD displejem, HotKeys (nahrazuje RBC-AMT32-E)	4 500 Kč	185 €
TCB-IFCB5-PE	Modul pro externí řízení On/Off (kontaktem od kartového systému, okna nebo relé)	1 600 Kč	65 €
TCB-PX100-PE	Elektrobox pro TCB-IFCB5-PE	1 100 Kč	45 €

Infra & Wifi dálkové ovladače

RBC-AX32U(W)-E	Sada IR dálkový ovladač + přijímač pro standardní kazetové jednotky	6 300 Kč	260 €
RBC-AXU31U-E **		7 100 Kč	290 €

Ostatní příslušenství

TCB-FF101URE2	Příruba pro přívod čerstvého vzduchu ø 100 mm	1 800 Kč	75 €
TCB-ADCN510UP-E	Adaptér pro připojení panelu RBC-U31PGP(W)-E na jednotky „UP“ / panelu RBC-U32PGP-E na jednotky „AP“	1 400 Kč	55 €

KAZETOVÉ 2-VÝDECHOVÉ

- Možnost napojení přívodu čerstvého vzduchu
- Včetně čerpadla kondenzátu (výtlak 850mm)
- 3 různé velikosti krycích panelů různých délek



Typ zařízení	Chlazení (kW)	Topení (kW)	Vzduchový výkon (m³/h)	Rozměry V x Š x H (mm)	Akustický tlak (dB(A) / 1m)	Příkon/Proud/Fáze (W / A / -)	Cena Kč bez DPH	Cena € bez DPH
Chladivo R410A				MiNi-SMMS 1FAN	MiNi-SMMS-e	SMMS-u	SMMS-e	SHRM-e

Vnitřní jednotky řady UP

MMU-UP0071 WH-E	2,2	2,5	450-498-558	295 x 815 x 570	30 / 34	29 / 0,13 / 1f	40 900 Kč	1 670 €
MMU-UP0091 WH-E	2,8	3,2	450-498-558	295 x 815 x 570	30 / 34	29 / 0,13 / 1f	42 800 Kč	1 750 €
MMU-UP0121 WH-E	3,6	4,0	450-498-558	295 x 815 x 570	30 / 34	29 / 0,13 / 1f	43 700 Kč	1 785 €
MMU-UP0151 WH-E	4,5	5,0	450-534-600	295 x 815 x 570	30 / 35	30 / 0,13 / 1f	45 200 Kč	1 845 €
MMU-UP0181 WH-E	5,6	6,3	618-750-900	345 x 1180 x 570	30 / 35	44 / 0,19 / 1f	46 300 Kč	1 890 €
MMU-UP0241 WH-E	7,1	8,0	738-840-1050	345 x 1180 x 570	33 / 38	54 / 0,23 / 1f	49 400 Kč	2 020 €
MMU-UP0271 WH-E	8,0	9,0	738-840-1050	345 x 1180 x 570	33 / 38	54 / 0,23 / 1f	51 200 Kč	2 090 €
MMU-UP0301 WH-E	9,0	10,0	780-900-1260	345 x 1180 x 570	34 / 40	54 / 0,28 / 1f	54 800 Kč	2 240 €
MMU-UP0361 WH-E	11,2	12,5	1182-1434-1740	345 x 1600 x 570	36 / 42	73 / 0,32 / 1f	66 500 Kč	2 715 €
MMU-UP0481 WH-E	14,0	16,0	1230-1482-1800	345 x 1600 x 570	37 / 43	88 / 0,38 / 1f	72 500 Kč	2 960 €
MMU-UP0561 WH-E	16,0	18,0	1320-1578-2040	345 x 1600 x 570	39 / 46	117 / 0,51 / 1f	80 100 Kč	3 270 €

Vnitřní jednotky řady AP

MMU-AP0072 WH1	2,2	2,5	450-498-558	295 x 815 x 570	30 / 34	29 / 0,13 / 1f	36 850 Kč	1 505 €
MMU-AP0092 WH1	2,8	3,2	450-498-558	295 x 815 x 570	30 / 34	29 / 0,13 / 1f	38 550 Kč	1 575 €
MMU-AP0122 WH1	3,6	4,0	450-498-558	295 x 815 x 570	30 / 34	29 / 0,13 / 1f	39 450 Kč	1 610 €
MMU-AP0152 WH1	4,5	5,0	450-534-600	295 x 815 x 570	30 / 35	30 / 0,13 / 1f	40 660 Kč	1 660 €
MMU-AP0182 WH1	5,6	6,3	618-750-900	345 x 1180 x 570	30 / 35	44 / 0,19 / 1f	41 650 Kč	1 700 €
MMU-AP0242 WH1	7,1	8,0	738-840-1050	345 x 1180 x 570	33 / 38	54 / 0,23 / 1f	44 450 Kč	1 815 €
MMU-AP0272 WH1	8,0	9,0	738-840-1050	345 x 1180 x 570	33 / 38	54 / 0,23 / 1f	46 050 Kč	1 880 €
MMU-AP0302 WH1	9,0	10,0	780-900-1260	345 x 1180 x 570	34 / 40	54 / 0,28 / 1f	49 350 Kč	2 015 €
MMU-AP0362 WH1	11,2	12,5	1182-1434-1740	345 x 1600 x 570	36 / 42	73 / 0,32 / 1f	59 900 Kč	2 445 €
MMU-AP0482 WH1	14,0	16,0	1230-1482-1800	345 x 1600 x 570	37 / 43	88 / 0,38 / 1f	65 150 Kč	2 660 €
MMU-AP0562 WH1	16,0	18,0	1320-1578-2040	345 x 1600 x 570	39 / 46	117 / 0,51 / 1f	72 150 Kč	2 945 €

PŘÍSLUŠENSTVÍ

RBC-UW283PG(W)-E	Krycí panel pro velikost 7 až 15	20 x 1050 x 680	12 200 Kč	500 €
RBC-UW803PG(W)-E	Krycí panel pro velikost 18 až 30	20 x 1415 x 680	16 200 Kč	665 €
RBC-UW1403PG(W)-E	Krycí panel pro velikost 36 až 56	20 x 1835 x 680	18 700 Kč	765 €

Kabelové ovladače & Moduly

** Ovladač podporuje speciální funkce SMMS-u nad 64 jednotek

RBC-AMTU31-E **	Základní kabelový ovladač s LCD pro jednotky systému TCC-Link (volitelné příslušenství)	3 300 Kč	135 €
RBC-AS41E	Zjednodušený kabelový ovladač s LCD	3 300 Kč	135 €
RBC-AMSU51-ES **	Komfortní ovladač s podsvíceným LCD displejem, HotKeys (nahrazuje RBC-AMT32-E)	4 500 Kč	185 €
RBC-ASCU11-E **	Kompaktní kabelový ovladač s podsvíceným LCD displejem	2 300 Kč	95 €
TCB-IFCB5-PE	Modul pro externí řízení On/Off (kontaktem od kartového systému, okna nebo relé)	1 600 Kč	65 €
TCB-PX100-PE	Elektrobox pro TCB-IFCB5-PE	1 100 Kč	45 €

Infra & Wifi dálkové ovladače

RBC-AX32UW(W)-E	Sada IR ovladače a přijímače pro 2cestné kazetové jednotky	7 400 Kč	305 €
-----------------	--	----------	-------

Ostatní příslušenství

TCB-FF151US-E	Příruba pro přívod čerstvého vzduchu ø 150 mm	1 800 Kč	75 €
---------------	---	----------	------

KAZETOVÉ 1-VÝDECHOVÉ FLAT

- Ideální pro malé prostory / Výdech na delší straně krycího panelu
- Mimořádně plochý dekorativní panel s výškou 30 mm
- Možnost detektoru přítomnosti osob (volitelné příslušenství)
- Možnost plazmového elektrostatického filtru s ionizátorem (volitelné příslušenství)
- Minimální vestavná výška – pouhých 150 mm
- Integrované čerpadlo kondenzátu s výtlačnou výškou 350 mm (součást dodávky)
- Pro systémy SMMS-u a SMMS-e (s výjimkou velikosti 003 – výhradně pro systémy SMMS-u)



Typ zařízení	Chlazení (kW)	Topení (kW)	Vzduchový výkon (m ³ /h)	Rozměry V x Š x H (mm)	Akustický tlak (dB(A) / 1 m)	Příkon/Proud/Fáze (W / A / -)	Cena Kč bez DPH	Cena € bez DPH
Chladivo R410A				MINI-SMMS 1FAN	MINI-SMMS-e	SMMS-u	SMMS-e	SHRM-e

Vnitřní jednotky řady UP

MMU-UP0031 YHP-E	0,9	1,3	270-370-480	150 x 990 x 450	25 / 37	15 / / 1f	47 400 Kč	1 935 €
MMU-UP0051 YHP-E	1,7	1,9	270-370-480	150 x 990 x 450	25 / 37	15 / / 1f	48 000 Kč	1 960 €
MMU-UP0071 YHP-E	2,2	2,5	270-390-500	150 x 990 x 450	25 / 38	17 / / 1f	48 600 Kč	1 985 €
MMU-UP0091 YHP-E	2,8	3,2	290-410-520	150 x 990 x 450	26 / 39	18 / / 1f	49 100 Kč	2 005 €
MMU-UP0121 YHP-E	3,6	4,0	290-420-540	150 x 990 x 450	26 / 40	18 / / 1f	49 900 Kč	2 040 €

PŘÍSLUŠENSTVÍ

RBC-UY32P-E	Krycí panel	13 300 Kč	545 €
-------------	-------------	-----------	-------

Kabelové ovladače & Moduly

** Ovladač podporuje speciální funkce SMMS-u nad 64 jednotek

RBC-AMTU31-E **	Základní kabelový ovladač s LCD pro jednotky systému TCC-Link (volitelné příslušenství)	3 300 Kč	135 €
RBC-AS41E	Zjednodušený kabelový ovladač s LCD	3 300 Kč	135 €
RBC-AMSU51-ES **	Komfortní ovladač s podsvíceným LCD displejem, HotKeys (nahrazuje RBC-AMT32-E)	4 500 Kč	185 €
RBC-ASCU11-E **	Kompaktní kabelový ovladač s podsvíceným LCD displejem	2 300 Kč	95 €
TCB-IFCB5-PE	Modul pro externí řízení On/Off (kontaktem od kartového systému, okna nebo relé)	1 600 Kč	65 €
TCB-PX100-PE	Elektrobox pro TCB-IFCB5-PE	1 100 Kč	45 €

Infra & Wifi dálkové ovladače

RBC-AX33UYYP-E	Sada IR dálkového ovladače + přijímače pro vestavbu do 1 cestné kazetové jednotky (SMMS-u)	1 900 Kč	80 €
----------------	--	----------	------

Ostatní příslušenství

TCB-EAPC1UYHP-E	Ozonový čistič vzduchu pro 1 cestné kazetové jednotky (SMMS-u)	7 100 Kč	290 €
TCB-SIR41UYYP-E	Sada se senzorem pohybu pro vestavbu do 1 cestné kazetové jednotky (SMMS-u)	2 800 Kč	115 €

KAZETOVÉ 1-VÝDECHOVÉ

- Možnost napojení přívodu čerstvého vzduchu
- Včetně čerpadla kondenzátu (výtlak 350mm)
- Vhodné do menších prostor, tichý provoz



Typ zařízení	Chlazení (kW)	Topení (kW)	Vzduchový výkon (m³/h)	Rozměry V x Š x H (mm)	Akustický tlak (dB(A) / 1m)	Příkon/Proud/Fáze (W / A / -)	Cena Kč bez DPH	Cena € bez DPH
Chladivo R410A				MiNi-SMMS 1FAN	MiNi-SMMS-e	SMMS-u	SMMS-e	SHRM-e

Vnitřní jednotky řady UP

MMU-UP0151 SH-E	4,5	5,0	630-690-750	200 x 1000 x 710	32 / 37	42 / 0,18 / 1f	45 200 Kč	1 845 €
MMU-UP0181 SH-E	5,6	6,3	660-720-780	200 x 1000 x 710	34 / 38	46 / 0,20 / 1f	50 500 Kč	2 065 €
MMU-UP0241 SH-E	7,1	8,0	810-960-1140	200 x 1000 x 710	37 / 45	75 / 0,33 / 1f	53 100 Kč	2 170 €

PŘÍSLUŠENSTVÍ

RBC-US21PGE	Krycí panel pro velikost 15 až 24	13 300 Kč	545 €
-------------	-----------------------------------	-----------	-------

Kabelové ovladače & Moduly

** Ovladač podporuje speciální funkce SMMS-u nad 64 jednotek

RBC-AMTU31-E **	Základní kabelový ovladač s LCD pro jednotky systému TCC-Link (volitelné příslušenství)	3 300 Kč	135 €
RBC-AS41E	Zjednodušený kabelový ovladač s LCD	3 300 Kč	135 €
RBC-AMSU51-ES **	Komfortní ovladač s podsvíceným LCD displejem, HotKeys (nahrazuje RBC-AMT32-E)	4 500 Kč	185 €
RBC-ASCU11-E **	Kompaktní kabelový ovladač s podsvíceným LCD displejem	2 300 Kč	95 €
TCB-IFCB5-PE	Modul pro externí řízení On/Off (kontaktem od kartového systému, okna nebo relé)	1 600 Kč	65 €
TCB-PX100-PE	Elektrobox pro TCB-IFCB5-PE	1 100 Kč	45 €

Infra & Wifi dálkové ovladače

RBC-AX32U(W)-E	Sada IR ovladače a přijímače pro 2cestné i 1cestné kazetové jednotky	6 300 Kč	260 €
RBC-AXU31U-E **		7 100 Kč	290 €

Ostatní příslušenství

TCB-FF101URE2	Příruba pro přívod čerstvého vzduchu ø 100 mm	1 800 Kč	75 €
---------------	---	----------	------

MEZISTROPNÍ STANDARDNÍ

- Možnost napojení přívodu čerstvého vzduchu
- Včetně čerpadla kondenzátu (výtlak 550mm)
- Stavební výška jednotek 320 mm
- Omyvatelný plastový filtr součástí dodávky (spodní / zadní)



Typ zařízení	Chlazení (kW) ❄️	Topení (kW) ☀️	Vzduchový výkon (m³/h)	Rozměry V x Š x H (mm)	Akustický tlak (dB(A) / 1m)	Příkon/Proud/Fáze (W / A / -)	Cena Kč bez DPH	Cena € bez DPH
Chladivo R410A				Mini-SMMS 1FAN	Mini-SMMS-e	SMMS-u	SMMS-e	SHRM-e

Vnitřní jednotky řady UP

MMD-UP0051 BHP-E	1,7	1,9	360-450-540	275 x 700 x 750	23 / 29	55 / / 1f	33 500 Kč	1 370 €
MMD-UP0071 BHP-E	2,2	2,5	360-450-540	275 x 700 x 750	23 / 29	38 / 0,17 / 1f	34 000 Kč	1 390 €
MMD-UP0091 BHP-E	2,8	3,2	390-480-570	275 x 700 x 750	23 / 30	43 / 0,19 / 1f	34 400 Kč	1 405 €
MMD-UP0121 BHP-E	3,6	4,0	390-480-570	275 x 700 x 750	23 / 30	43 / 0,19 / 1f	34 900 Kč	1 425 €
MMD-UP0151 BHP-E	4,5	5,0	540-660-920	275 x 700 x 750	25 / 33	62 / 0,27 / 1f	36 100 Kč	1 475 €
MMD-UP0181 BHP-E	5,6	6,3	540-660-920	275 x 700 x 750	25 / 33	62 / 0,27 / 1f	37 200 Kč	1 520 €
MMD-UP0241 BHP-E	7,1	8,0	870-1070-1320	275 x 1000 x 750	27 / 33	77 / 0,34 / 1f	41 500 Kč	1 695 €
MMD-UP0271 BHP-E	8,0	9,0	870-1070-1320	275 x 1000 x 750	27 / 33	77 / 0,34 / 1f	43 200 Kč	1 765 €
MMD-UP0301 BHP-E	9,0	10,0	960-1200-1450	275 x 1000 x 750	27 / 36	94 / 0,41 / 1f	47 100 Kč	1 925 €
MMD-UP0361 BHP-E	11,2	12,5	1380-1620-1920	275 x 1400 x 750	31 / 36	172 / 0,72 / 1f	51 400 Kč	2 100 €
MMD-UP0481 BHP-E	14,0	16,0	1500-1920-2350	275 x 1400 x 750	33 / 40	198 / 0,86 / 1f	55 300 Kč	2 260 €
MMD-UP0561 BHP-E	16,0	18,0	1500-1920-2350	275 x 1400 x 750	33 / 40	198 / 0,86 / 1f	61 100 Kč	2 495 €

Vnitřní jednotky řady AP

MMD-AP0076 BHP1-E	2,2	2,5	360-450-540	275 x 700 x 750	23 / 29	38 / 0,17 / 1f	30 750 Kč	1 255 €
MMD-AP0096 BHP1-E	2,8	3,2	390-480-570	275 x 700 x 750	23 / 30	43 / 0,19 / 1f	30 950 Kč	1 265 €
MMD-AP0126 BHP1-E	3,6	4,0	390-480-570	275 x 700 x 750	23 / 30	43 / 0,19 / 1f	31 450 Kč	1 285 €
MMD-AP0156 BHP1-E	4,5	5,0	540-660-920	275 x 700 x 750	25 / 33	62 / 0,27 / 1f	32 450 Kč	1 325 €
MMD-AP0186 BHP1-E	5,6	6,3	540-660-920	275 x 700 x 750	25 / 33	62 / 0,27 / 1f	33 550 Kč	1 370 €
MMD-AP0246 BHP1-E	7,1	8,0	870-1070-1320	275 x 1000 x 750	27 / 36	77 / 0,34 / 1f	37 350 Kč	1 525 €
MMD-AP0276 BHP1-E	8,0	9,0	870-1070-1320	275 x 1000 x 750	27 / 36	77 / 0,34 / 1f	38 800 Kč	1 585 €
MMD-AP0306 BHP1-E	9,0	10,0	960-1200-1450	275 x 1000 x 750	27 / 36	94 / 0,41 / 1f	42 500 Kč	1 735 €
MMD-AP0366 BHP1-E	11,2	12,5	1380-1620-1920	275 x 1400 x 750	33 / 40	172 / 0,72 / 1f	46 300 Kč	1 890 €
MMD-AP0486 BHP1-E	14,0	16,0	1500-1920-2350	275 x 1400 x 750	33 / 40	198 / 0,86 / 1f	49 850 Kč	2 035 €
MMD-AP0566 BHP1-E	16,0	18,0	1500-1920-2350	275 x 1400 x 750	33 / 40	198 / 0,86 / 1f	55 000 Kč	2 245 €

PŘÍSLUŠENSTVÍ

TCB-SF56C6BPE	Příruba výdechu/sání (2 × Ø 200 mm) RAV: vel. 5 / VRF: vel. 5 až 18	3 600 Kč	150 €
TCB-SF80C6BPE	Příruba výdechu/sání (3 × Ø 200 mm) RAV: vel. 8 / VRF: vel. 24 až 30	4 400 Kč	180 €
TCB-SF160C6BPE	Příruba výdechu/sání (4 × Ø 200 mm) RAV: vel. 11 až 16 / VRF: vel. 36 až 56	5 500 Kč	225 €

Kabelové ovladače & Moduly

** Ovladač podporuje speciální funkce SMMS-u nad 64 jednotek

RBC-AMTU31-E **	Základní kabelový ovladač s LCD pro jednotky systému TCC-Link (volitelné příslušenství)	3 300 Kč	135 €
RBC-AS41E	Zjednodušený kabelový ovladač s LCD	3 300 Kč	135 €
RBC-AMSU51-ES **	Komfortní ovladač s podsvíceným LCD displejem, HotKeys (nahrazuje RBC-AMT32-E)	4 500 Kč	185 €
RBC-ASCU11-E **	Kompaktní kabelový ovladač s podsvíceným LCD displejem	2 300 Kč	95 €
TCB-IFCB5-PE	Modul pro externí řízení On/Off (kontaktem od kartového systému, okna nebo relé)	1 600 Kč	65 €
TCB-PX100-PE	Elektrobox pro TCB-IFCB5-PE	1 100 Kč	45 €

Infra & Wifi dálkové ovladače

TCB-AX32E2	Sada IR ovladače a univerzálního přijímače	9 000 Kč	370 €
RBC-AXU31-E **		10 000 Kč	410 €

Ostatní příslušenství

TCB-FF101URE2	Příruba pro přívod čerstvého vzduchu Ø 100 mm	1 800 Kč	75 €
---------------	---	----------	------

MEZISTROPNÍ NÍZKÉ

- Výška jednotek pouze 210 mm, s čerpadlem kondenzátu o výtlaku 850m
- Možnost nasávání vzduchu zespodu nebo zezadu
- Omyvatelný plastový filtr součástí dodávky (spodní / zadní)



Typ zařízení	Chlazení (kW) ❄	Topení (kW) ☀	Vzduchový výkon (m³/h)	Rozměry V x Š x H (mm)	Akustický tlak (dB(A) / 1m)	Příkon/Proud/Fáze (W / A / -)	Cena Kč bez DPH	Cena € bez DPH
Chladivo R410A				MiNi-SMMS 1FAN	MiNi-SMMS-e	SMMS-u	SMMS-e	SHRM-e
Vnitřní jednotky řady AP								
MMD-AP0056 SPH1-E	1,7	1,9	370-400-435	210 x 845 x 645	24 / 26	38 / 0,17 / 1f	23 500 Kč	960 €
MMD-AP0074 SPH1-E	2,2	2,5	400-470-540	210 x 845 x 645	24 / 28	39 / 0,18 / 1f	24 000 Kč	980 €
MMD-AP0094 SPH1-E	2,8	3,2	400-470-540	210 x 845 x 645	24 / 28	39 / 0,18 / 1f	24 500 Kč	1 000 €
MMD-AP0124 SPH1-E	3,6	4,0	450-520-600	210 x 845 x 645	25 / 29	43 / 0,19 / 1f	25 850 Kč	1 055 €
MMD-AP0154 SPH1-E	4,5	5,0	520-600-690	210 x 845 x 645	28 / 32	45 / 0,20 / 1f	26 800 Kč	1 095 €
MMD-AP0184 SPH1-E	5,6	6,3	580-680-780	210 x 845 x 645	29 / 33	54 / 0,23 / 1f	28 400 Kč	1 160 €
MMD-AP0244 SPH1-E	7,1	8,0	900-1000-1080	210 x 1140 x 645	33 / 38	105 / 0,46 / 1f	30 750 Kč	1 255 €
MMD-AP0274 SPH1-E	8,0	9,0	900-1000-1080	210 x 1140 x 645	33 / 38	105 / 0,46 / 1f	32 950 Kč	1 345 €

PŘÍSLUŠENSTVÍ

Kabelové ovladače & Moduly

** Ovladač podporuje speciální funkce SMMS-u nad 64 jednotek

RBC-AMTU31-E **	Základní kabelový ovladač s LCD pro jednotky systému TCC-Link (volitelné příslušenství)	3 300 Kč	135 €
RBC-AS41E	Zjednodušený kabelový ovladač s LCD	3 300 Kč	135 €
RBC-AMSU51-ES **	Komfortní ovladač s podsvíceným LCD displejem, HotKeys (nahrazuje RBC-AMT32-E)	4 500 Kč	185 €
RBC-ASCU11-E **	Kompaktní kabelový ovladač s podsvíceným LCD displejem	2 300 Kč	95 €
TCB-IFCB5-PE	Modul pro externí řízení On/Off (kontaktem od kartového systému, okna nebo relé)	1 600 Kč	65 €
TCB-PX100-PE	Elektrobox pro TCB-IFCB5-PE	1 100 Kč	45 €

Infra & Wifi dálkové ovladače

TCB-AX32E2	Sada IR ovladače a univerzálního přijímače	9 000 Kč	370 €
RBC-AXU31-E **		10 000 Kč	410 €

Ostatní příslušenství

TCB-FF101URE2	Příruba pro přívod čerstvého vzduchu ø 100 mm	1 800 Kč	75 €
---------------	---	----------	------

MEZISTROPNÍ SUPER NÍZKÉ SSD

- Minimální vestavná výška pouhých 210 mm
- Lehká konstrukce a tichý provoz / Velmi kompaktní rozměry
- Základní vzduchový filtr (součást dodávky) / Čerpadlo kondenzátu s výtlačkem 350 mm (součást dodávky)



Typ zařízení	Chlazení (kW) ❄️	Topení (kW) 🔥	Vzduchový výkon (m³/h)	Rozměry V x Š x H (mm)	Akustický tlak (dB(A) / 1m)	Příkon/Proud/Fáze (W / A / -)	Cena Kč bez DPH	Cena € bez DPH	
Chladivo R410A					Mini-SMMS 1FAN	Mini-SMMS-e	SMMS-u	SMMS-e	SHRM-e

Vnitřní jednotky řady UP

MMD-UP0031 SPHY-E	0,9	1,0	350-380-410	210 x 700 x 450	25 / 29	18 / / 1f	25 600 Kč	1 045 €
MMD-UP0051 SPHY-E	1,7	1,9	380-410-450	210 x 700 x 450	26 / 30	20 / 0,17 / 1f	26 000 Kč	1 065 €
MMD-UP0071 SPHY-E	2,2	2,5	400-470-540	210 x 700 x 450	26 / 31	26 / 0,18 / 1f	26 700 Kč	1 090 €
MMD-UP0091 SPHY-E	2,8	3,2	420-500-570	210 x 700 x 450	26 / 32	29 / 0,18 / 1f	27 300 Kč	1 115 €
MMD-UP0121 SPHY-E	3,6	4,0	440-520-600	210 x 700 x 450	27 / 33	31 / 0,19 / 1f	28 600 Kč	1 170 €
MMD-UP0151 SPHY-E	4,5	5,0	550-640-690	210 x 900 x 450	28 / 33	35 / 0,20 / 1f	29 800 Kč	1 220 €
MMD-UP0181 SPHY-E	5,6	6,3	660-750 -780	210 x 900 x 450	29 / 34	44 / 0,23 / 1f	31 600 Kč	1 290 €
MMD-UP0241 SPHY-E	7,1	8,0	860-950-1080	210 x 1100 x 450	30 / 36	67 / 0,46 / 1f	34 000 Kč	1 390 €
MMD-UP0271 SPHY-E	8,0	9,0	910-980-1140	210 x 1100 x 450	32 / 37	72 / 0,46 / 1f	36 600 Kč	1 495 €

PŘÍSLUŠENSTVÍ

Kabelové ovladače & Moduly

** Ovladač podporuje speciální funkce SMMS-u nad 64 jednotek

RBC-AMTU31-E **	Základní kabelový ovladač s LCD pro jednotky systému TCC-Link (volitelné příslušenství)	3 300 Kč	135 €
RBC-AS41E	Zjednodušený kabelový ovladač s LCD	3 300 Kč	135 €
RBC-AMSU51-ES **	Komfortní ovladač s podsvíceným LCD displejem, HotKeys (nahrazuje RBC-AMT32-E)	4 500 Kč	185 €
RBC-ASCU11-E **	Kompaktní kabelový ovladač s podsvíceným LCD displejem	2 300 Kč	95 €
TCB-IFCB5-PE	Modul pro externí řízení On/Off (kontaktem od kartového systému, okna nebo relé)	1 600 Kč	65 €
TCB-PX100-PE	Elektrobox pro TCB-IFCB5-PE	1 100 Kč	45 €

Infra & Wifi dálkové ovladače

TCB-AX32E2	Sada IR ovladače a univerzálního přijímače	9 000 Kč	370 €
RBC-AXU31-E **		10 000 Kč	410 €

Ostatní příslušenství

TCB-FF101URE2	Příruba pro přívod čerstvého vzduchu ø 100 mm	1 800 Kč	75 €
---------------	---	----------	------

MEZISTROPNÍ VYSOKOTLAKÉ

- Kompaktní provedení, menší rozměry a nižší hmotnost
- Čerpadlo kondenzátu s výtakem 850 mm součástí jednotky
- Externí statický tlak až 200 Pa (do velikosti 566)



Typ zařízení	Chlazení (kW) ❄️	Topení (kW) ☀️	Vzduchový výkon (m³/h)	Rozměry V x Š x H (mm)	Akustický tlak (dB(A) / 1 m)	Příkon/Proud/Fáze (W / A / -)	Cena Kč bez DPH	Cena € bez DPH
Chladivo R410A					Mini-SMMS-e	SMMS-u	SMMS-e	SHRM-e

Vnitřní jednotky řady UP

MMD-UP0181 HP-E	5,6	6,3	900-990-1100	298 x 1000 x 750	31 / 37	125 / 0,37 / 1f	55 100 Kč	2 250 €
MMD-UP0241 HP-E	7,1	8,0	960-1050-1200	298 x 1000 x 750	31 / 38	140 / 0,50 / 1f	60 200 Kč	2 460 €
MMD-UP0271 HP-E	8,0	9,0	1200-1350-1500	298 x 1000 x 750	38 / 43	190 / 0,50 / 1f	62 800 Kč	2 565 €
MMD-UP0361 HP-E	11,2	12,5	1340-1560-1920	298 x 1400 x 750	34 / 41	230 / 0,86 / 1f	65 600 Kč	2 680 €
MMD-UP0481 HP-E	14,0	16,0	1695-1980-2340	298 x 1400 x 750	38 / 44	300 / 1,00 / 1f	68 700 Kč	2 805 €
MMD-UP0561 HP-E	16,0	18,0	1920-2340-2760	298 x 1400 x 750	41 / 46	400 / 1,26 / 1f	73 800 Kč	3 015 €
MMD-UP0721 HP-E	22,4	25,0	2500-3200-3800	448 x 1400 x 900	36 / 44	540 / 2,35 / 1f	150 300 Kč	6 135 €
MMD-UP0961 HP-E	28,0	31,5	3500-4200-4800	448 x 1400 x 900	38 / 46	790 / 3,44 / 1f	156 900 Kč	6 405 €

Vnitřní jednotky řady AP

MMD-AP0186 HP1-E	5,6	6,3	900-990-1100	298 x 1000 x 750	31 / 37	125 / 0,37 / 1f	49 600 Kč	2 025 €
MMD-AP0246 HP1-E	7,1	8,0	960-1050-1200	298 x 1000 x 750	31 / 38	140 / 0,50 / 1f	54 250 Kč	2 215 €
MMD-AP0276 HP1-E	8,0	9,0	1200-1350-1500	298 x 1000 x 750	38 / 43	190 / 0,50 / 1f	56 450 Kč	2 305 €
MMD-AP0366 HP1-E	11,2	12,5	1340-1560-1920	298 x 1400 x 750	34 / 41	230 / 0,86 / 1f	59 050 Kč	2 410 €
MMD-AP0486 HP1-E	14,0	16,0	1695-1980-2340	298 x 1400 x 750	38 / 44	300 / 1,00 / 1f	61 850 Kč	2 525 €
MMD-AP0566 HP1-E	16,0	18,0	1920-2340-2760	298 x 1400 x 750	41 / 46	400 / 1,26 / 1f	66 500 Kč	2 715 €
MMD-AP0726 HP-E	22,4	25,0	2500-3200-3800	448 x 1400 x 900	36 / 44	540 / 2,35 / 1f	135 350 Kč	5 525 €
MMD-AP0966 HP-E	28,0	31,5	3500-4200-4800	448 x 1400 x 900	38 / 46	790 / 3,44 / 1f	141 200 Kč	5 765 €

PŘÍSLUŠENSTVÍ

Kabelové ovladače & Moduly

** Ovladač podporuje speciální funkce SMMS-u nad 64 jednotek

RBC-AMTU31-E **	Základní kabelový ovladač s LCD pro jednotky systému TCC-Link (volitelné příslušenství)	3 300 Kč	135 €
RBC-AS41E	Zjednodušený kabelový ovladač s LCD	3 300 Kč	135 €
RBC-AMSU51-ES **	Komfortní ovladač s podsvíceným LCD displejem, HotKeys (nahrazuje RBC-AMT32-E)	4 500 Kč	185 €
RBC-ASCU11-E **	Kompaktní kabelový ovladač s podsvíceným LCD displejem	2 300 Kč	95 €
TCB-PCUC2E	I/O Modul pro vstupy a výstupy (alarm, hlášení provozu, externí řízení)	4 400 Kč	180 €
TCB-IFCB5-PE	Modul pro externí řízení On/Off (kontaktem od kartového systému, okna nebo relé)	1 600 Kč	65 €
TCB-PX100-PE	Elektrobox pro TCB-IFCB5-PE	1 100 Kč	45 €

Infra & Wifi dálkové ovladače

TCB-AX32E2	Sada IR ovladače a univerzálního přijímače	9 000 Kč	370 €
RBC-AXU31-E **		10 000 Kč	410 €

Ostatní příslušenství

TCB-DP40DPE	Čerpadlo kondenzátu, RAV: 22 + 28 / VRF: 72 + 96	10 500 Kč	430 €
TCB-LK801D-E	Long-Life Filter Set – pro modely 18, 24 + 27	1 800 Kč	75 €
TCB-LK1401D-E	Long-Life Filter Set – pro modely vel 36, 48 + 56	2 400 Kč	100 €
TCB-LK2801DP-E	Long-Life Filter Set – pro RAV modely velikostí: 22 + 28 / VRF: 72 + 96	3 650 Kč	150 €

MEZISTROPNÍ 100% VĚTRACÍ (PŘÍVOD VZDUCHU)

- Přívod čerstvého upraveného vzduchu do prostoru
- Max 20% objemu vzduchu místnosti
- Prostor je vhodné ještě lokálně klimatizovat

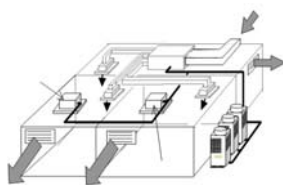

Typ zařízení	Chlazení (kW) ❄️	Topení (kW) ☀️	Vzduchový výkon (m³/h)	Rozměry V x Š x H (mm)	Akustický tlak (dB(A) / 1m)	Příkon/Proud/Fáze (W / A / -)	Cena Kč bez DPH	Cena € bez DPH
Chladivo R410A							SMMS-u	SMMS-e

Vnitřní jednotky řady UP

MMD-UP0481 HFP-E	14,0	8,9	760-930-1080	327 x 1430 x 750	31 / 38	110 / 1,22 / 1f	84 600 Kč	3 455 €
MMD-UP0721 HFP-E	22,4	13,9	1200-1440-1680	477 x 1430 x 900	33 / 38	160 / 1,95 / 1f	170 700 Kč	6 970 €
MMD-UP0961 HFP-E	28,0	17,4	1470-1800-2100	477 x 1430 x 900	33 / 39	200 / 2,26 / 1f	179 500 Kč	7 330 €
MMD-UP1121 HFP-E	33,5	20,8	1770-2130-2520	477 x 1430 x 900	34 / 40	250 / / 1f	192 000 Kč	7 840 €
MMD-UP1281 HFP-E	40,0	25,2	2130-2580-3060	477 x 1430 x 900	35 / 42	330 / / 1f	205 800 Kč	8 400 €

Vnitřní jednotky řady AP

MMD-AP0481 HFE	14,0	8,9	760-930-1080	327 x 1430 x 750	37 / 38	110 / 1,22 / 1f	76 200 Kč	3 110 €
MMD-AP0721 HFE	22,4	13,9	1200-1440-1680	477 x 1430 x 900	33 / 38	160 / 1,95 / 1f	153 700 Kč	6 275 €
MMD-AP0961 HFE	28,0	17,4	1470-1800-2100	477 x 1430 x 900	33 / 39	200 / 2,26 / 1f	161 700 Kč	6 600 €

PŘÍSLUŠENSTVÍ

Kabelové ovladače & Moduly

** Ovladač podporuje speciální funkce SMMS-u nad 64 jednotek

RBC-AMTU31-E **	Základní kabelový ovladač s LCD pro jednotky systému TCC-Link (volitelné příslušenství)	3 300 Kč	135 €
RBC-AS41E	Zjednodušený kabelový ovladač s LCD	3 300 Kč	135 €
RBC-AMSU51-ES **	Komfortní ovladač s podsvíceným LCD displejem, HotKeys (nahrazuje RBC-AMT32-E)	4 500 Kč	185 €
RBC-ASCU11-E **	Kompaktní kabelový ovladač s podsvíceným LCD displejem	2 300 Kč	95 €

Ostatní příslušenství

TCB-DP32DFE	Čerpadlo kondenzátu pro podstropní jednotky (není součástí dodávky)	22 400 Kč	915 €
-------------	---	-----------	-------

PARAPETNÍ OPLÁŠTĚNÉ

- 2 výdechy pro maximální komfort (horní a dolní)
- Použití obou výdechů pouze u Toshiba jednotek!
- Ovládací panel na jednotce + infra dálkový ovladač
- Tichý provoz a variabilní přívod rozvodů
- Účinný systém "Pure-Flow" s velkoplošnými filtry



Typ zařízení	Chlazení (kW)	Topení (kW)	Vzduchový výkon (m ³ /h)	Rozměry V x Š x H (mm)	Akustický tlak (dB(A) / 1m)	Příkon/Proud/Fáze (W / A / -)	Cena Kč bez DPH	Cena € bez DPH
Chladivo R410A				MiNi-SMMS 1FAN	MiNi-SMMS-e	SMMS-u	SMMS-e	SHRM-e

Vnitřní jednotky řady UP

MML-UP0071 NHP-E	2,2	2,5	282-366-510	600 x 700 x 220	26 / 38	21 / 0,09 / 1f	34 400 Kč	1 405 €
MML-UP0091 NHP-E	2,8	3,2	282-366-510	600 x 700 x 220	26 / 38	21 / 0,09 / 1f	36 300 Kč	1 485 €
MML-UP0121 NHP-E	3,6	4,0	324-408-552	600 x 700 x 220	29 / 40	25 / 0,11 / 1f	38 700 Kč	1 580 €
MML-UP0151 NHP-E	4,5	5,0	384-468-624	600 x 700 x 220	31 / 43	34 / 0,15 / 1f	41 100 Kč	1 680 €
MML-UP0181 NHP-E	5,6	6,3	426-528-726	600 x 700 x 220	34 / 47	52 / 0,23 / 1f	42 800 Kč	1 750 €

Vnitřní jednotky řady AP

MML-AP0074 NH1-E	2,2	2,5	282-366-510	600 x 700 x 220	26 / 38	21 / 0,09 / 1f	30 950 Kč	1 265 €
MML-AP0094 NH1-E	2,8	3,2	282-366-510	600 x 700 x 220	26 / 38	21 / 0,09 / 1f	32 700 Kč	1 335 €
MML-AP0124 NH1-E	3,6	4,0	324-408-552	600 x 700 x 220	29 / 40	25 / 0,11 / 1f	34 750 Kč	1 420 €
MML-AP0154 NH1-E	4,5	5,0	384-468-624	600 x 700 x 220	31 / 43	34 / 0,15 / 1f	37 100 Kč	1 515 €
MML-AP0184 NH1-E	5,6	6,3	426-528-726	600 x 700 x 220	34 / 47	52 / 0,23 / 1f	38 550 Kč	1 575 €

PŘÍSLUŠENSTVÍ

Kabelové ovladače & Moduly

** Ovladač podporuje speciální funkce SMMS-u nad 64 jednotek

RBC-AMTU31-E **	Základní kabelový ovladač s LCD pro jednotky systému TCC-Link (volitelné příslušenství)	3 300 Kč	135 €
RBC-AS41E	Zjednodušený kabelový ovladač s LCD	3 300 Kč	135 €
RBC-AMSU51-ES **	Komfortní ovladač s podsvíceným LCD displejem, HotKeys (nahrazuje RBC-AMT32-E)	4 500 Kč	185 €
RBC-ASCU11-E **	Kompaktní kabelový ovladač s podsvíceným LCD displejem	2 300 Kč	95 €
TCB-IFCB5-PE	Modul pro externí řízení On/Off (kontaktem od kartového systému, okna nebo relé)	1 600 Kč	65 €
TCB-PX100-PE	Elektrobox pro TCB-IFCB5-PE	1 100 Kč	45 €

Infra & Wifi dálkové ovladače

Ovladač	Dálkový IR ovladač	Součást balení
---------	--------------------	----------------

Ostatní příslušenství

RB-I301-E	Senzor úniku chladiva pro jednotky řady J2FVG-E i pro parapetní opláštěné	6 000 Kč	245 €
818F0023	Filtrační pásy s aktivním uhlíkem a extraktem katechin	600 Kč	25 €
818F0036	Filtrační pásy IAQ filtr system s přírodními enzymy	850 Kč	35 €
818F0050	Filtrační pásy Ultra Pure 2.5 PM	980 Kč	40 €

PARAPETNÍ NEOPLÁŠTĚNÉ

- Neopláštěné možno zakomponovat do jakéhokoliv interiéru díky krytí nábytkem
- Výdech horní stranou jednotky
- Přívod Cu a odvodu kondenzátu ze čtyř stran (zespodu, zleva, zprava, zezadu)



Typ zařízení	Chlazení (kW)	Topení (kW)	Vzduchový výkon (m ³ /h)	Rozměry V x Š x H (mm)	Akustický tlak (dB(A) / 1 m)	Příkon/Proud/Fáze (W / A / -)	Cena Kč bez DPH	Cena € bez DPH
Chladivo R410A				MiNi-SMMS 1FAN	MiNi-SMMS-e	SMMS-u	SMMS-e	SHRM-e

Vnitřní jednotky řady UP

MML-UP0071 BH-E	2,2	2,5	300-400-460	600 x 745 x 220	32 / 36	56 / 0,25 / 1f	43 200 Kč	1 765 €
MML-UP0091 BH-E	2,8	3,2	300-400-460	600 x 745 x 220	32 / 36	56 / 0,25 / 1f	43 700 Kč	1 785 €
MML-UP0121 BH-E	3,6	4,0	300-400-460	600 x 745 x 220	32 / 36	56 / 0,25 / 1f	45 200 Kč	1 845 €
MML-UP0151 BH-E	4,5	5,0	490-600-740	600 x 1045 x 220	32 / 36	90 / 0,42 / 1f	46 000 Kč	1 880 €
MML-UP0181 BH-E	5,6	6,3	490-600-740	600 x 1045 x 220	32 / 36	90 / 0,42 / 1f	46 500 Kč	1 900 €
MML-UP0241 BH-E	7,1	8,0	640-790-950	600 x 1045 x 220	33 / 42	95 / 0,41 / 1f	47 700 Kč	1 950 €

Vnitřní jednotky řady AP

MML-AP0074 BH1-E	2,2	2,5	300-400-460	600 x 745 x 220	32 / 36	56 / 0,25 / 1f	38 800 Kč	1 585 €
MML-AP0094 BH1-E	2,8	3,2	300-400-460	600 x 745 x 220	32 / 36	56 / 0,25 / 1f	39 450 Kč	1 610 €
MML-AP0124 BH1-E	3,6	4,0	300-400-460	600 x 745 x 220	32 / 36	56 / 0,25 / 1f	40 650 Kč	1 660 €
MML-AP0154 BH1-E	4,5	5,0	490-600-740	600 x 1045 x 220	32 / 36	90 / 0,42 / 1f	41 400 Kč	1 690 €
MML-AP0184 BH1-E	5,6	6,3	490-600-740	600 x 1045 x 220	32 / 36	90 / 0,42 / 1f	41 900 Kč	1 710 €
MML-AP0244 BH1-E	7,1	8,0	640-790-950	600 x 1045 x 220	33 / 42	95 / 0,41 / 1f	43 000 Kč	1 755 €

PŘÍSLUŠENSTVÍ

Kabelové ovladače & Moduly

** Ovladač podporuje speciální funkce SMMS-u nad 64 jednotek

RBC-AMTU31-E **	Základní kabelový ovladač s LCD pro jednotky systému TCC-Link (volitelné příslušenství)	3 300 Kč	135 €
RBC-AS41E	Zjednodušený kabelový ovladač s LCD	3 300 Kč	135 €
RBC-AMSU51-ES **	Komfortní ovladač s podsvíceným LCD displejem, HotKeys (nahrazuje RBC-AMT32-E)	4 500 Kč	185 €
RBC-ASCU11-E **	Kompaktní kabelový ovladač s podsvíceným LCD displejem	2 300 Kč	95 €
TCB-IFCB5-PE	Modul pro externí řízení On/Off (kontaktem od kartového systému, okna nebo relé)	1 600 Kč	65 €
TCB-PX100-PE	Elektrobox pro TCB-IFCB5-PE	1 100 Kč	45 €

Infra & Wifi dálkové ovladače

TCB-AX32E2	Sada IR ovladače a univerzálního přijímače	9 000 Kč	370 €
RBC-AXU31-E **		10 000 Kč	410 €

Ostatní příslušenství

818F0023	Filtrační pásy s aktivním uhlíkem a extraktem katechin	600 Kč	25 €
818F0036	Filtrační pásy IAQ filtr system s přírodními enzymy	850 Kč	35 €
818F0050	Filtrační pásy Ultra Pure 2.5 PM	980 Kč	40 €

SKŘÍŇOVÉ

- Vysoké štíhlé kompaktní jednotky
- Ideální pro klimatizaci hal, restaurací a foyer

Zařízení není standardně skladem - termín dodání bude upřesněn na vyžádání



Typ zařízení	Chlazení (kW) ❄️	Topení (kW) ☀️	Vzduchový výkon (m³/h)	Rozměry V x Š x H (mm)	Akustický tlak (dB(A) / 1 m)	Příkon/Proud/Fáze (W / A / -)	Cena Kč bez DPH	Cena € bez DPH
Chladivo R410A					MiNi-SMMS-e	SMMS-u	SMMS-e	SHRM-e
Vnitřní jednotky řady UP								
MMF-UP0151 H-E	4,5	5,0	660-780-900	1750 x 600 x 210	37 / 46	55 / 0,24 / 1f	63 300 Kč	2 585 €
MMF-UP0181 H-E	5,6	6,3	660-780-900	1750 x 600 x 210	37 / 46	55 / 0,24 / 1f	64 300 Kč	2 625 €
MMF-UP0241 H-E	7,1	8,0	840-990-1200	1750 x 600 x 210	39 / 49	89 / 0,39 / 1f	67 100 Kč	2 740 €
MMF-UP0271 H-E	8,0	9,0	840-990-1200	1750 x 600 x 210	39 / 49	89 / 0,39 / 1f	67 300 Kč	2 750 €
MMF-UP0361 H-E	11,2	12,5	1380-1620-1920	1750 x 600 x 390	41 / 51	135 / 0,58 / 1f	72 500 Kč	2 960 €
MMF-UP0481 H-E	14,0	16,0	1560-1730-2160	1750 x 600 x 390	44 / 54	160 / 0,70 / 1f	73 000 Kč	2 980 €
MMF-UP0561 H-E	16,0	18,0	1560-1730-2160	1750 x 600 x 390	44 / 54	160 / 0,70 / 1f	73 600 Kč	3 005 €

PŘÍSLUŠENSTVÍ

Kabelové ovladače & Moduly

** Ovladač podporuje speciální funkce SMMS-u nad 64 jednotek

RBC-AMSU51-ES	Komfortní ovladač s podsvíceným LCD displejem, HotKeys (nahrazuje RBC-AMT32-E)	součást balení		
RBC-AMTU31-E **	Základní kabelový ovladač s LCD pro jednotky systému TCC-Link (volitelné příslušenství)	3 300 Kč	135 €	
RBC-AS41E	Zjednodušený kabelový ovladač s LCD	3 300 Kč	135 €	
RBC-ASCU11-E **	Kompaktní kabelový ovladač s podsvíceným LCD displejem	2 300 Kč	95 €	
TCB-IFCB5-PE	Modul pro externí řízení On/Off (kontaktem od kartového systému, okna nebo relé)	1 600 Kč	65 €	
TCB-PX100-PE	Elektrobox pro TCB-IFCB5-PE	1 100 Kč	45 €	

Infra & Wifi dálkové ovladače

TCB-AX32E2	Sada IR ovladače a univerzálního přijímače	9 000 Kč	370 €	
RBC-AXU31-E **		10 000 Kč	410 €	

Ostatní příslušenství

818F0023	Filtrační pásy s aktivním uhlíkem a extraktem katechin	600 Kč	25 €	
818F0036	Filtrační pásy IAQ filtr system s přírodními enzymy	850 Kč	35 €	

VN VĚTRACÍ JEDNOTKY S REKUPERACÍ

- Větrání např. nízkoenergetických staveb
- Přivádějí čerstvý vzduch do místnosti
- Křížový rekuperační výměník snižuje tepelné ztráty
- Proti větrání bez rekuperace o 20 až 80% nižší tepelné ztráty
- Zajišťují větrání uzavřených prostor bez oken
- Součástí zařízení omyvatelný prachový filtr
- Stejná účinnost jak v letním tak v zimním období
- Plastový odolný komorový rekuperační výměník
- Zpětné získávání tepla vč. odvlhčení přiváděného/odváděného vzduchu
- Možnost větrání přes bypass (bez rekuperace)

OHŘEV NEBO CHLAZENÍ VZDUCHU

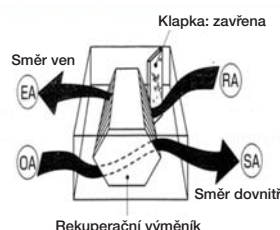

Režim s rekuperací tepla

BEZ TEPELNÉ ÚPRAVY VZDUCHU

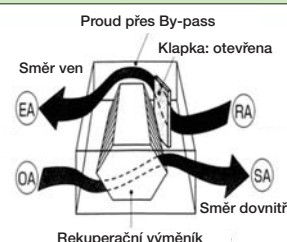

Režim s By-passem (prostá ventilace)

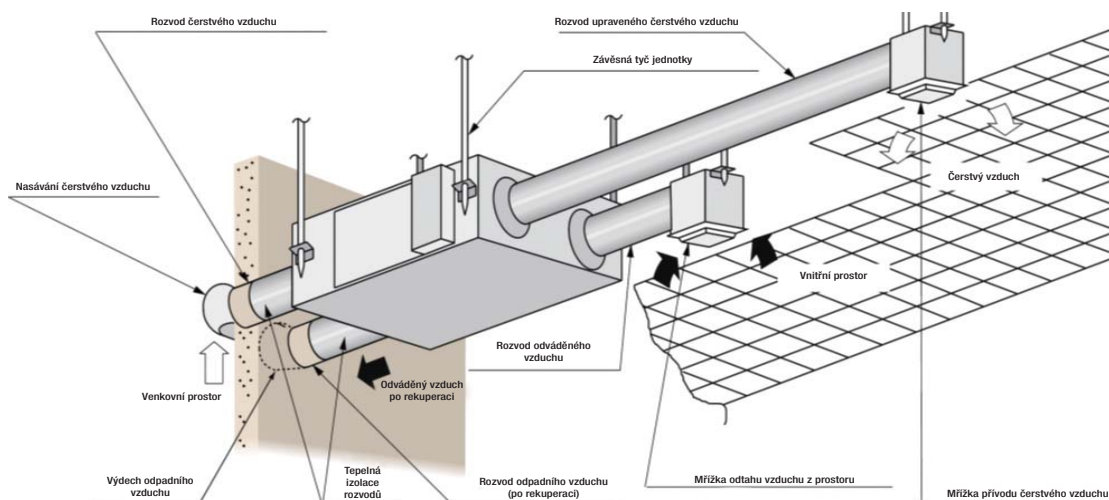

Typ zařízení	Chladicí výkon (kW)	Topný výkon (kW)	Max.úč. rekup. (%)	Vzduch. výkon (m³/h)	Průměr výdechu vzduchu (mm)	Ext. stat. tlak (Pa) L-H-EH	Rozměry V x Š x H (mm)	Příkon / proud (W / A)	Cena jednotková Kč bez DPH	Cena jednotková € bez DPH
VN-M150 HE	-	-	83,0%	110-150	100	47 - 102	290 x 900 x 900	78 / 0,35 / 1f	50 500 Kč	2 065 €
VN-M250 HE	-	-	81,5%	155-250	150	28 - 98	290 x 900 x 900	138 / 0,60 / 1f	51 700 Kč	2 110 €
VN-M350 HE	-	-	79,5%	210-350	150	65 - 125	290 x 900 x 900	182 / 0,79 / 1f	55 300 Kč	2 260 €
VN-M500 HE	-	-	78,0%	390-500	200	62 - 150	350 x 1140 x 1140	238 / 1,04 / 1f	70 800 Kč	2 890 €
VN-M650 HE	-	-	76,5%	520-650	200	61 - 107	350 x 1140 x 1140	290 / 1,26 / 1f	84 100 Kč	3 435 €
VN-M800 HE	-	-	77,5%	700-800	250	76 - 158	400 x 1189 x 1189	383 / 1,66 / 1f	97 700 Kč	3 990 €
VN-M1000 HE1	-	-	77,0%	700-1000	250	70 - 150	400 x 1189 x 1189	396 / 1,62 / 1f	111 100 Kč	4 535 €
VN-M1500 HE1	-	-	79,0%	1200-1500	2x 250	80 - 159	810 x 1189 x 1189	590 / 2,56 / 1f	184 700 Kč	7 540 €
VN-M2000 HE1	-	-	77,5%	1400-2000	2x 250	70 - 143	810 x 1189 x 1189	792 / 3,44 / 1f	213 100 Kč	8 700 €

JEDNOTKY S DX-REGISTREM PRO VRF

MMD-VN502HEX1E	4,1	5,5	71,5%	440-500	200	105 - 120	430 x 1140 x 1690	280 / 1,24 / 1f	127 600 Kč	5 210 €
MMD-VN802HEX1E	6,6	8,6	72,5%	640-800	250	100 - 120	430 x 1189 x 1739	465 / 2,14 / 1f	153 100 Kč	6 250 €
MMD-VN1002HEX1E	8,3	10,9	67,5%	820-950	250	105 - 135	430 x 1189 x 1739	545 / 2,51 / 1f	178 400 Kč	7 285 €

JEDNOTKY S DX-REGISTREM PRO VRF A SE ZVLHČOVAČEM

MMD-VNK502HEX1E	4,1	5,5	71,5%	440-500	200	85 - 95	430 x 1140 x 1690	285 / 1,24 / 1f	169 600 Kč	6 925 €
MMD-VNK802HEX1E	6,6	8,6	72,5%	640-800	250	85 - 105	430 x 1189 x 1739	485 / 2,14 / 1f	228 200 Kč	9 315 €
MMD-VNK1002HEX1E	8,3	10,9	67,5%	820-950	250	90 - 115	430 x 1189 x 1739	565 / 2,51 / 1f	264 300 Kč	10 790 €

PŘÍSLUŠENSTVÍ

NRC-01HE	Dálkový ovladač pro větrací jednotky VN-MxxxHE, HEXE								3 400 Kč	140 €
NRB-1HE	On/Off adaptér pro větrací jednotky								3 400 Kč	140 €
TCB-DP31HEX	Čerpadlo kondenzátu pro všechny větrací jednotky série „-HEX“								20 200 Kč	825 €

HYDROMODUL MT (STŘEDNĚTEPLOTNÍ)

- Úsporné podlahové topení nebo příprava TUV
- Teplota výstupní vody +25 - +50 °C
- Hydro-modul nepotřebuje samostatný přívod
- Široký pracovní rozsah pro topení a přípravu TUV
- Malé rozměry, plná integrace do vodního systému
- Regulace teploty topné vody
- Kompatibilní se všemi systémy SMMS-e



Typ zařízení	Chlazení (kW)	Topení (kW)	Průtok (l/min)	Rozměry V x Š x H (mm)	Rozsah teplot (°C)	Příkon/Proud/Fáze (W / A / -)	Cena Kč bez DPH	Cena € bez DPH
Chladivo R410A							SMMS-u	SMMS-e
Vnitřní jednotky řady UP								
MMW-UP0271 LQ-E	-	8,0	22,9 / 19,5	580 x 400 x 250	25 - 50 °C	13 / 0,08 / 1f	96 000 Kč	3 920 €
MMW-UP0561 LQ-E	-	16,0	45,8 / 38,9	580 x 400 x 250	25 - 50 °C	13 / 0,08 / 1f	98 800 Kč	4 035 €
Vnitřní jednotky řady AP								
MMW-AP0271 LQ-E	-	8,0	22,9 / 19,5	580 x 400 x 250	25 - 50 °C	13 / 0,08 / 1f	86 400 Kč	3 530 €
MMW-AP0561 LQ-E	-	16,0	45,8 / 38,9	580 x 400 x 250	25 - 50 °C	13 / 0,08 / 1f	89 000 Kč	3 635 €

HYDROMODUL HT (VYSOKOTEPLOTNÍ)

- Úsporné podlahové topení nebo příprava TUV
- Teplota výstupní vody +25 - +80 °C
- Široký pracovní rozsah pro topení a přípravu TUV
- Malé rozměry, plná integrace do vodního systému
- Pouze pro systémy SHRM-e



Chladivo R410A							SHRM-E	
MMW-AP0481 CHQ-E	-	14,0	40,0 / 33,3	700 x 900 x 320	50 - 82 °C	4025 / 17,9 / 1f	232 000 Kč	9 500 €



VRF DX-KIT PŘÍMÝ VÝPAR - ŘÍZENÍ TEPLOTOU

- Kompletní kit pro připojení VRF jako přímý výpar
- Jeden typ rozvaděče pro všechny výkony, přizpůsobení přes DN kódy
- Rozvaděč obsahuje PC board, trafo, ovladač, teplotní senzory
- Senzory instalovat do VZT k výparníku a na potrubí dle návodu
- PMV Ventil na potrubí před výparník (ochránit před vysokou teplotou)
- Možnost doplnit modulem pro řízení MaR signálem v rozsahu 0-10V

➤ Minimální konfigurace:

- 1 DX – Rozvaděč
- 2 PMV ventil potřebného výkonu



Typ zařízení	Chlazení (kW)	Topení (kW)	Váha (kg)	Rozměry V x Š x H (mm)	Akustický tlak (dB(A) / 1m)	Příkon / Proud / Jištění (kW / A / A)				Cena Kč bez DPH	Cena € bez DPH
						MiNi-SMMS-e	SMMS-u	SMMS-e	SHRM-e		
Chladivo R410A						MiNi-SMMS-e	SMMS-u	SMMS-e	SHRM-e		
1 MM-DXC010 (master)	Skříň regulace Master - rozvaděč vč. senzorů a ovl. pro všechny výkony do 28kW (var. Master - samost. modul)									26 300 Kč	1 075 €
1 MM-DXC012 (slave)	Skříň regulace Slave - rozvaděč vč. senzorů, bez ovl. (varianta Slave pro kaskádu, napojení na Master MM-DXC010)									20 300 Kč	830 €

PMV VENTILY

2 MM-DXV080	do 8,0	do 9,0		PMV ventil					14 000 Kč	575 €
2 MM-DXV140	8,0 - 14,0	9,0 - 16,0		PMV ventil					14 000 Kč	575 €
2 MM-DXV280	14,0 - 28,0	16,0 - 31,5		PMV ventil					14 000 Kč	575 €

VRF DX-KIT PŘÍMÝ VÝPAR – PŘÍMÉ ŘÍZENÍ VÝKONU

- Kompletní kit pro připojení VRF jako přímý výpar
- Rozvaděč obsahuje PC board, trafo, teplotní senzory
- PMV Ventil na potrubí před výměník (ochránit před vysokou teplotou)
- Řízení výkonu přímo signálem 0 - 10 V z MaR

➤ Pro napojení VRF jako split (1:1)

➤ Minimální konfigurace:

- 3 DX – Rozvaděč
- 4 PMV ventil potřebného výkonu



Typ zařízení	Chlazení (kW)	Topení (kW)	Váha (kg)	Rozměry V x Š x H (mm)	Akustický tlak (dB(A) / 1m)	Příkon / Proud / Jištění (kW / A / A)				Cena Kč bez DPH	Cena € bez DPH
						MiNi-SMMS-e	SMMS-u	SMMS-e	SHRM-e		
Chladivo R410A						MiNi-SMMS-e	SMMS-u	SMMS-e	SHRM-e		
3 RBC-DXC031	Skříň regulace včetně senzorů pro všechny výkony, vstupní signál 0 - 10 V od externího MaR (ovladače není potřeba, není součástí dodávky)									32 900 Kč	1 345 €

PMV VENTILY

4 MM-DXV141	do 16,0	do 16,0		PMV ventil					7 900 Kč	325 €
4 MM-DXV281	22,4 - 28,0	25,0 - 31,5		PMV ventil					7 900 Kč	325 €

VENKOVNÍ JEDNOTKY

Vždy pouze 1 venkovní jednotka







MMY-MAP0806 HT8P-E	22,4	25,0	242	1830 x 990 x 780	55 / 56	5,7 / 8,8 / 3x16		258 000 Kč	10 545 €
MMY-MAP1006 HT8P-E	28,0	31,5	242	1830 x 990 x 780	57 / 58	10,3 / 16,0 / 3x20		271 000 Kč	11 065 €



KABELOVÉ OVLADAČE

- Obousměrná komunikace se zařízením
- Výhoda pro kanceláře a technické místnosti, prostory velinů, spolupráce s centrálními ovladači



RBC-AMTU31-E **		Základní ovladač s LCD pro jednotky systému TCC-Link - ovladač s plným řízením a možností programování DI/S-DI - slouží i pro programování a servisní nastavení jednotek, neztratí se!	3 300 Kč	135 €
RBC-AMS41E		Ovladač s týdenním časovačem a LCD - 8 programových nastavení pro každý den - mimo časovače stejné funkce jako AMT32E	3 400 Kč	140 €
RBC-AMSU51-ES **		Komfortní ovladač s podsvíceným LCD, multijazykový (E,D), HotKeys - týdenní časovač, přesnost nastavení 0,5 °C , ECO-funkce pro řízení výkonu - moderní design, ovládání přes Menu, vestavěný teplotní senzor TA	4 500 Kč	185 €
RBC-ASCU11-E **		Kompaktní kabelový ovladač s podsvíceným LCD displejem - pro kompletní ovládání a řízení všech funkcí 1 vnitřní jednotky nebo skupiny až 8 vnitřních jednotek - kompatibilní se všemi vnitřními jednotkami, které jsou vybaveny sběrníci A/B pro ovladače	2 300 Kč	95 €
RBC-AS41E		Zjednodušený ovladač s LCD (pro RAV-SM,UT,KRT a CT) - tzv. hotelový ovladač se zjednodušenými ovládacími funkcemi - přehledné, jednoduché ovládání srozumitelné hostům	3 300 Kč	135 €
RBC-ASC21E		Kompaktní designový kabelový ovladač - pro kompletní ovládání všech funkcí 1 vnitřní jednotky nebo skupiny až 8 vnitřních jednotek - kompatibilní s vnitřními jednotkami se sběrníci ovladačů A/B, Bluetooth, DN-kódy	na dotaz	na dotaz
RBC-MTSC1		Ovladač Local Touch Lite - pro kompletní ovládání všech funkcí 1 vnitřní jednotky nebo skupiny až 8 vnitřních jednotek - pro vnitřní jednotky se sběrníci ovladačů A/B, Bluetooth, DN-kódy, dotyk. display, personalizace	11 000 Kč	450 €

PŘÍSLUŠENSTVÍ - EXTERNÍ MĚŘENÍ TEPLoty

TCB-TC41U-E **		Externí teplotní senzor prostoru pro jednotky DI/S-DI/BIG - pro všechny vnitřní jednotky - přesné umístění v měřené teplotní zóně, kabel 2x0,75 stíněný	2 900 Kč	120 €
----------------	---	--	----------	-------

DÁLKOVÉ OVLADAČE (BEZDRÁTOVÉ)

- Možnost dálkového infra ovládání jednotek
- Volitelné příslušenství podle typu jednotky



RBC-AXU31U-E **		Sada IR ovladače a přijímače pro 4-cestné kazetové jednotky - přijímač integrovaný do rohového dílu krycího panelu kazety - pro DI/S-DI RAV-SMxxx4 UT-E pro panel RBC-U31PGP(W)-E	7 100 Kč	290 €
RBC-AX32UM(W)-E RBC-AXU31UM-E **		Sada IR ovladače a přijímače pro 4-cestné kazety 60 x 60 řady 1 i 7 SLIM přijímač integrovaný do rohového dílu spodního krycího panelu	3 500 Kč 3 900 Kč	145 € 160 €
TCB-SIR41UM-E		Pohybový senzor pro 4- cestné kazety 60 x 60 SLIM; Kombinace pouze s RBC-AMS55E-ES Pokud není po dobu 60 min. zjištěna přítomnost osob, zařízení se vypne, nebo přejde do režimu STAND-BY. Při skupinovém zapojení musí být umístěn v každé kazetě.	2 800 Kč	115 €
TCB-AX32E2 RBC-AXU31-E **		Sada IR ovladače a univerzálního přijímače / VRF - pro univerzální použití pro jednotky RAV DI/S-DI, montáž přijímače na stěnu nebo strop	9 000 Kč 10 000 Kč	370 € 410 €
RBC-AX32UW(W)-E RBC-AXU31UW-E **		Sada pro 2cestné kazetové jednotky - infra dálkový ovladač a přijímač - přijímač integrovaný do rohového dílu krycího panelu kazety - pro jednotky série 2 (MMU-AP***2WH)	7 400 Kč 8 200 Kč	305 € 335 €
RBC-AX33UYP-E		Sada IR dálk. ovladače + přijímače pro vestavbu do 1cestné kazetové jednotky (SMMS-u) - Pro kompletní ovládání a řízení všech funkcí 1 vnitřní jednotky nebo skupiny až 16 vnit. jednotek - Stejně funkce jako RBC-AMTU31-E (RBC-AMT32E), avšak bezdrátový přenos signálu	1 900 Kč	80 €
RBC-AX33CE RBC-AXU31C-E **		Sada IR ovladače a přijímače pro podstropní jednotky - přijímač integrovatelný do šasi všech jednotek RAV-SMxxxCT-E, MMC	6 800 Kč 7 700 Kč	280 € 315 €

** Ovladač podporuje speciální funkce SMMS-u nad 64 jednotek

TOUCH SCREEN OVLADAČE (TCC-LINK)



- Ovládání přes dotykovou obrazovku Touch Screen
- Možnost měření spotřeby energie podle typu Touch Screen
- Reporty o spotřebě ve formátu MS Excel s kompletním rozúčtováním na každou jednotku dle požadavků





DOTYKOVÝ DISPLEJ BEZ MĚŘENÍ SPOTŘEBY

TCB-TSC640-PY		Touch Screen Controller - až 64 jednotek, 7" displej, připojení přes interface na sběrnici U3/U4 (součást dodávky) Rozšířené funkce řízení a úspor energie, volně programovatelné funkce časového provozu Nevyžaduje tvorbu konfiguračního souboru před uvedením do provozu, ani rozhraní TCS-Net	74 200 Kč	3 030 €
Zdroj 240/24 V DC		Externí napájecí zdroj pro dotykovou obrazovku	na dotaz	na dotaz

DOTYKOVÝ DISPLEJ S MOŽNOSTÍ MĚŘENÍ SPOTŘEBY

BMS-CT5121E		Touch Screen dotykový displej vč. software - až 512 jednotek s měřením spotřeby	165 000 Kč	6 740 €
BMS-IFLSV4E		TCS-Net relay - Interface mezi TCC Link sběrnici (venkovní jednotkou) a TouchScreen	30 700 Kč	1 255 €



Volitelné příslušenství pro zapojení BMS-CT5121E

BMS-IFWH5E		Interface pro měření spotřeby energie až pro 8 generátorů pulsů (RS-485)	21 000 Kč	860 €
BMS-IFDD03E		Interface pro digitální I/O - ovládání a monitoring až 8 dig. vstupů + 4 dig. výstupy	22 500 Kč	920 €
Generátor pulsů		Generátor pulsů s frekvencí cca 1 puls = 1 kWh (jiný dodavatel)	na dotaz	na dotaz

CENTRÁLNÍ OVLADAČE (TCC-LINK)

- Řízení ovládání více jednotek dle adresy
- Ideální do prostoru recepcce a velinů
- Jeden ovladač až pro 16, resp. 64 vnitřních jednotek nebo skupin
- Signalizace provozu nebo poruchy jednotky
- Pro jednotky RAV nutný adaptér TCC-Link TCB-PCNT30TLE (mimo RAV KRT)



TCB-SC643TLE TCB-SC640U-E **		Komfortní centrální ovladač až pro 64 jednotek (TCC Link à 64) - Ovládání všech funkcí jednotek - Možnost připojení Týdenního programátoru provozu	31 300 Kč 32 100 Kč	1 280 € 1 310 €
TCB-CC163TLE2		Centrální ovládací ON/OFF panel až pro 16 jednotek/skupin - přehledný panel s indikací provozu s podsvětlením tlačítek - nutno použít v kombinaci s adaptérem TCB-PCNT30E2	na dotaz	na dotaz

** Ovladač podporuje speciální funkce SMMS-u nad 64 jednotek

OVLÁDÁNÍ PŘES WIFI / GSM / SMARTPHONE

RBC-Combi Control		Smartphone aplikace - ovladač ovládaný přes mobilní aplikace a SMS	14 500 Kč	595 €
AP-IR-WIFI-1		AirPatrol - WiFi & dálkový IR ovladač pro RAV (nahrazuje IR ovladač) - napojení na místní WiFi síť - ovládání pomocí aplikace pro Smartphone nebo tablet	8 000 Kč	330 €
TO-RC-WIFI-1		Wi-Fi & kabelový ovladač pro jednotky RAV - s napojením na Wi-Fi síť, informace do vnitřní jednotky předává kabelem (jako lokální ovladač)	10 600 Kč	435 €



SMART MANAGER PŘES LAN MĚŘENÍ SPOTŘEBY

- Přístup přes PC - webové rozhraní nebo IP adresu (hub)
- Dohledové funkce (max., min. teplota, blokáce ovladačů...)
- Až 32 uživatelů (jméno, heslo, přístupová práva), max. 4 současně
- Příslušenství: Energy monitoring, General purpose, Analog Interface
- Pro jednotky RAV nutný adaptér TCC-Link TCB-PCNT30TLE (mimo RAV KRT)



BMS-SM1281ETLE		Smart manager s analýzou provozních dat (Centrální ovladač + ovládání přes PC + připojení přes HUB místní sítě Intranet)	72 100 Kč	2 945 €
BMS-CT1280E BMS-CT2560U-E **		Dotykový a plně grafický Smart manager TOUCH s rozpočítáním nebo měřením spotřeby (centrální ovladač + přístup z PC + přístup přes internet + možnost přímého připojení až 8 generátorů pulsů spotřeby bez rozhraní BMS-IFWH5E)	112 800 Kč 125 300 Kč	4 605 € 5 115 €

Příslušenství Smart Manager - měření spotřeby a externí vstup/výstup pro sběrnici TCC-Link

BMS-IFWH5E		Interface pro měření spotřeby energie až pro 8 generátorů pulsů (RS-485)	21 000 Kč	860 €
BMS-IFDD03E		Interface pro digitální I/O - ovládání a monitoring až 8 dig. vstupů + 4 dig. výstupy	22 500 Kč	920 €
Generátor pulsů		Generátor pulsů s frekvencí cca 1 puls = 1 kWh (jiný dodavatel)	na dotaz	na dotaz

Volitelné příslušenství pro zapojení BMS-CT5121E

TCB-PCNT30TLE2		Adaptér pro připojení RAV DI a S-DI na TCC-Link BUS	3 500 Kč	145 €
----------------	---	---	----------	-------

** Ovladač podporuje speciální funkce SMMS-u nad 64 jednotek

CENTRÁLNÍ OVLÁDÁNÍ PŘES SMARTPHONE

- Rozhraní pro 32, resp. 64 nebo až 128 vnitřních jednotek
- Přístup přes TCC-Link (nutný adaptér TCB-PCNT30TLE2, mimo RAV KRT)
- Možnost x samostatných jednotek nebo skupin (1 skupina je až 8 vnitřních jednotek)



SMALL CENTRAL

BMS-IWF0320E		Small Central 32 - až pro 32 vnitř. jedn., ovládání aplikací přes Smartphone (iOS nebo Android) rozhraní pro připojení na sběrnici TCC-Link a sběrnici KNX, LAN port pro připojení k internetu	49 500 Kč	2 025 €
--------------	---	---	-----------	---------

COOL MASTER NET

COOLMASTER-Net		Interface pro BMS systémy a Internet, dotyková obrazovka, napojení až pro 64 vnitřních jednotek	78 000 Kč	3 185 €
COOLMASTER-128		Rozšíření licence na napojení až 128 vnitřních jednotek	17 800 Kč	730 €
COOLMASTER-KNX		Rozšíření pro přímé napojení na systém KNX	na dotaz	na dotaz

VYŠŠÍ ŘÍDICÍ SYSTÉMY

- Rozhraní pro 1 vnitřní jednotku nebo pro 1 skupinu až 8 vnitřních jednotek (napojení jako ovladač)
- Vyšší rozhraní pro 16, 64 vnitřních jednotek s přístupem přes TCC-Link (pro RAV nutný adaptér TCB-PCNT30TLE2 mimo RAV KRT)

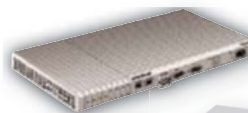

ANALOG INTERFACE (ŘÍZENÍ SIGNÁLEM 0 - 10 V)

RBC-FDP3-PE	Analog Interface - modul řízení 0-10V - volba teploty, otáček ventilátoru, režimu on/off, lamely MODbus® Interface - modul pro připojení 1 vnitřní jednotky na sběrnici MODbus®	16 600 Kč	680 €
TCB-IFCB640TLE	Analog Interface I/F TCC-Link - 0-10V: 8x vstup, 5x výstup; ON/OFF: 2x vstup, 5x výstup	65 000 Kč	2 655 €

MODBUS INTERFACE

RBC-FDP3-PE	Analog Interface - modul řízení 0-10V - volba teploty, otáček ventilátoru, režimu on/off, lamely MODbus® Interface - modul pro připojení 1 vnitřní jednotky na sběrnici MODbus®	16 600 Kč	680 €
RBC-FDP3-Modbus	MODbus® Interface - modul pro připojení 1 vnitřní jednotky na sběrnici MODbus®	11 500 Kč	470 €
TCB-IFMB641TLE *	MODbus® Interface - rozhraní až pro 64 vnitřních jednotek (připojení na sběrnici TCC-Link)	60 000 Kč	2 110 €

KNX INTERFACE

TO-RC-KNX-1i	KNX® Interface 1: 1 - modul pro 1 vnitřní jednotku (kabelové připojení jako lokální ovladač)	11 200 Kč	460 €
TO-AC-KNX-16 *	KNX® Interface 16 - rozhraní až pro 16 vnitřních jednotek (připojení na sběrnici TCC-Link)	74 400 Kč	3 040 €
TO-AC-KNX-64 *	KNX® Interface 64 - rozhraní až pro 64 vnitřních jednotek (připojení na sběrnici TCC-Link)	141 900 Kč	5 795 €

LONWORKS INTERFACE

TCB-IFLN642TLE	LONworks® Interface 64 - rozhraní až pro 64 vnitřních jednotek (připojení na sběrnici TCC-Link)	49 100 Kč	2 005 €
----------------	--	-----------	---------

BACNET INTERFACE

TO-RC-BAC-1	BACnet® Interface 1: 1 - pro 1 vnitřní jednotku (kabelové připojení jako lokální ovladač)	14 400 Kč	590 €
BMS-IFBN640TLE *	Small BACnet® Interface 64 - až pro 64 vnitřních jednotek (připojení na sběrnici TCC-Link)	50 900 Kč	2 080 €

TCC-LINK ADAPTÉR – PŘIPOJENÍ RAV JEDNOTEK NA TCC-LINK

TCB-PCNT30TLE2	Adaptér pro připojení RAV DI a S-DI na TCC-Link BUS (řídící systém S-MMS) Možnost LONworks®, BACnet®, MODbus® a jiné systémy. Pro RAV KRT není nutný, je již integrován.	3 500 Kč	145 €
----------------	---	----------	-------

* Pro připojení jednotky RAV nutný adaptér TCC-Link (TCB-PCNT30TLE) mimo RAV KRT

MODULY PRO VENKOVNÍ JEDNOTKY (PC BOARDY)



TCB-PCDM4E	Modul outdoor - Vstupy: omezení spotřeby a výkonu (0%-100% / 60%-100%; 0%-60%-80%-100% / 60%-75%-85%-100%)	3 600 Kč	150 €
TCB-PCM04E	Modul outdoor - Vstupy: dálkové ON/OFF, Povolení COOL / HEAT, Noční tichý provoz, Ochrana proti zasněžení	2 800 Kč	115 €
TCB-PCIN4E	Modul outdoor - Výstupy: indikace provozu a poruchy venkovních jednotek S-MMSi	4 100 Kč	170 €

MODULY PRO VNITŘNÍ JEDNOTKY (PC BOARDY)

- Ovládání On/Off od jiných systémů nebo kontaktem
- Řízení signálem 0 - 10 V, komunikace přes MODbus nebo GSM
- Připojení zařízení na sběrnici řídicího systému TCC-Link

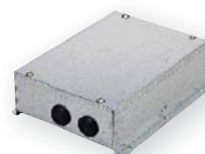

TCB-IFCB5-PE	Window Switch/Card adapter - PC Board pro funkci spolupráce s okenním kontaktem (nebo kartový systém) zapnutí/vypnutí po změně - návrat do předchozího stavu X zůstaň vypnutý a čekej povel	1 600 Kč	65 €
TCB-PX100-PE	Elektrobox pro TCB-IFCB5-PE	1 100 Kč	45 €
TCB-PCUC2E	Externí I/O modul signalizace a řízení provozu Pro podstrovní jednotky série 7, 8 a 1, kazetové 60x60 SLIM a vysokotlaké jednotky série 4 a 1 3 analogové vstupy, 3 beznapěťové vstupy a výstupy; Konfigurovatelné vstupy/výstupy otočnými switch přepínači	4 400 Kč	180 €
RBC-FDP3-PE	Analog Interface - Modul řízení 0-10V - volba teploty, otáček ventilátoru, režimu, on/off, lamely MODbus® Interface - Modul pro připojení 1 vnitřní jednotky na sběrnici MODbus®	16 600 Kč	680 €
RBC-FDP3-Modbus	Modbus interface - kompatibilní se všemi vnitřními jednotkami TCC LINK připojení na svorky A/B	11 500 Kč	470 €
TCB-PCNT30TLE2	Adaptér TCC-Link BUS - připojení RAV DI a SDI pod adresovaný systém S-MMSi (pro zapojení RAV DI / S-DI / BIG do TCC řídicích systémů - KRT již mají převodník sériově!)	3 500 Kč	145 €
TCB-IFCB-4E2	Modul signalizace chodu a poruchy vč. zapnutí pro vnitřní jednotky	- hlášení poruchy zařízení - externí zapnutí/vypnutí (přesné zapnutí/vypnutí)	10 200 Kč 420 €

KONEKTORY PRO VNITŘNÍ JEDNOTKY

- Připojení přímo na PCBoard vnitřní jednotky
- Speciální vstupní a výstupní signály, ovládací funkce
- Nutno použít relé pro oddělení beznapěťových kontaktů a výstupů

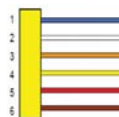
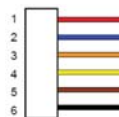

Typ	Vstup	Výstup	Popis funkce a použití konektoru	Cena Kč /1ks	Cena € /1ks
TCB-KBCN32VEE		<input checked="" type="checkbox"/>	CN32 - Ext. ventilátor ON/OFF - ovládání tlačítkem na ovladači (např. čerstvý vzduch)	200 Kč	5 €
TCB-KBCN60OPE		<input checked="" type="checkbox"/>	CN60 - Hlášení COOL&DRY, HEAT, DEFROST, běží vnitř. ventilátor, Thermo-ON.	300 Kč	10 €
TCB-KBCN61HAE	<input checked="" type="checkbox"/>	<input checked="" type="checkbox"/>	CN61 - HATerminal - IN - ext. ON/OFF, blokáce tlač. ON/OFF; OUT signál provozu, alarmu.	300 Kč	10 €
TCB-KBCN70OAE	<input checked="" type="checkbox"/>		CN70 - Vstup externí alarm (vč. signalizace na LCD, vnitř. jednotka zůstane v provozu)	200 Kč	5 €
TCB-KBCN73DEE	<input checked="" type="checkbox"/>		CN73 - Vynucené vypnutí provozu (Thermo off)	200 Kč	5 €
TCB-KBCN80EXE		<input checked="" type="checkbox"/>	CN80 - Blokáce ext. poruchou (Thermo off + chyba L30)	200 Kč	5 €

SOFTWARE PROJEKČNÍ (RAS & RAV & VRF)

- Plná projekční podpora
- Technické reporty jako podklady pro montáž



RAV	MiNi-SMMS 1FAN	MiNi-SMMS-e	SMMS-u	SMMS-e	SHRM-e
Selection Tool Software			Projekční software pro VRF a RAV i RAS jednotky		ZDARMA

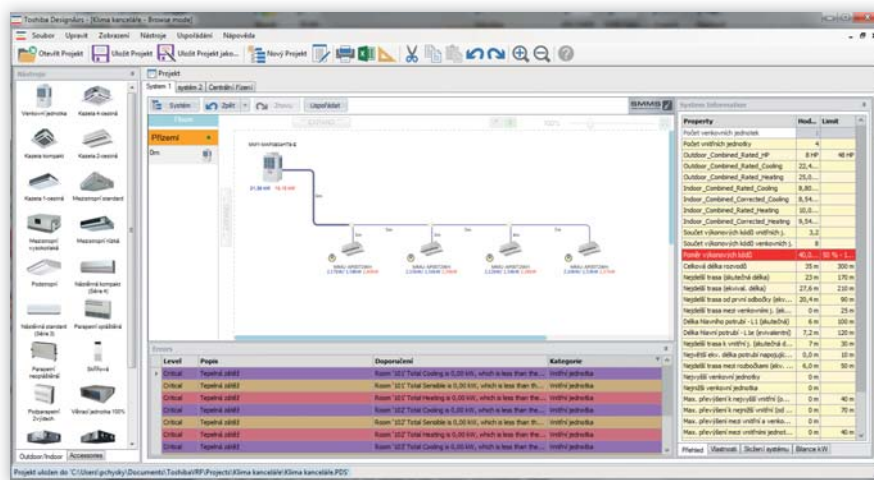
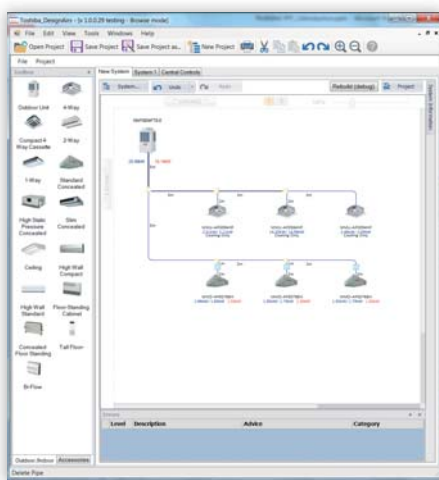

SOFTWARE SERVISNÍ A DIAGNOSTICKÝ (RAS, RAV, VRF, ESTIA)

- Cena za software je bez dalších slev a rabatů (Klima-classic support)
- Přehledné zobrazení všech veličin chladicího okruhu
- Možnost podrobné servisní diagnostiky provozu
- Záznam parametrů zařízení v intervalech do okamžiku "výskytu poruchy"
- Jeden typ připojovacího kabelu pro všechny typy zařízení (USB nebo RS-232)
- Možnost uložení provozní sekvence pro pozdější analýzu

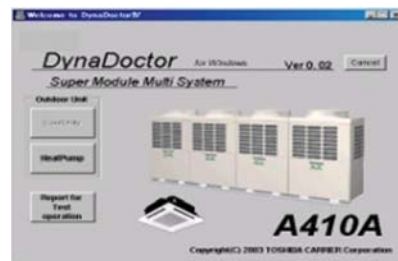

TCB-DK01SS-E	Dyna Doctor Hardware (univerzální kabel) propojovací kabel PC (USB, RS-232) -> RAS, RAV, MiNi-SMMS, SMMS, SHRM, ESTIA	15 000 Kč *
PartNr 43183026	Software MMS	v ceně
PartNr 43183027	Software S-MMS, S-HRM	v ceně
PartNr 43183028	Software Mini S-MMS	v ceně
PartNr 43183030	Software DI, S-DI, IMS	v ceně
PartNr 43183032	Software S-MMSi	v ceně
PartNr 37589712	Software ESTIA	v ceně

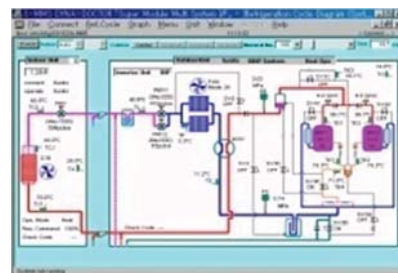

* Konečná cena bez dalších slev, obsahuje KLIMA-CLASSIC support

DETEKCE ÚNIKU CHLADIVA

DETEKCE & SIGNALIZACE ÚNIKU CHLADIVA

TCB-LDS1	Senzor úniku chladiva – s plastovým bílým krytem (napojení na vnitřní jednotku)	21 400 Kč	875 €
TCB-LDS2	Senzor úniku chladiva – s kovovým nerez krytem (napojení na vnitřní jednotku)	22 300 Kč	910 €
TCB-LDSBB1	Instalační box senzoru – plastový, instalace do SDK / do zdi	400 Kč	15 €
TCB-LDSBB2	Instalační box senzoru – kovový, instalace na zeď	400 Kč	15 €

PŘÍSLUŠENSTVÍ – ODSTAVENÍ ČÁSTI SYSTÉMU

TCB-LD1	Centrální řídicí jednotka pro ovládání ventilů (napojení na vnitřní jednotky)	9 800 Kč	400 €
TCB-AW17861	Uzavírací ventil 12,7 mm	14 200 Kč	580 €
TCB-AW17862	Uzavírací ventil 15,9 mm	14 200 Kč	580 €

PŘÍSLUŠENSTVÍ – ODSTAVENÍ & ODSÁTÍ CHLADIVA

TCB-LD2	Centrální řídicí jednotka pro ovládání ventilů a venkovní jednotky (komunikuje s venkovní jednotkou pomocí modulů)	67 700 Kč	2 765 €
TCB-PCM04E	Modul pro venkovní jednotku – dálkové ON/OFF, Povolení COOL/HEAT, noční tichý provoz, ochrana proti zasněžení	2 800 Kč	115 €
TCB-PCIN4E	Modul pro venkovní jednotku – signalizace poruchy	4 100 Kč	170 €
TCB-AW17861	Uzavírací ventil 12,7 mm	14 200 Kč	580 €
TCB-AW17862	Uzavírací ventil 15,9 mm	14 200 Kč	580 €
TCB-AW17863	Uzavírací ventil 19,0 mm	15 100 Kč	620 €
TCB-AW17864	Uzavírací ventil 22,2 mm	16 600 Kč	680 €
TCB-AW17865	Uzavírací ventil 28,6 mm	22 900 Kč	935 €
TCB-AW17866	Uzavírací ventil 34,9 mm	24 100 Kč	985 €
TCB-AW17867	Uzavírací ventil 41,3 mm	25 200 Kč	1 030 €



RAS TECHNICKÉ INFORMACE

HOME / RAS SPLIT 1:1

Řada	Typ jednotky	Výkon		Připojení	Délky rozvodů			Chladivo		Mezní provoz		Jištění		Elektrický přívod / kabely		
		Chl. (kW)	Top. (kW)	Výtak / sání (mm)	Max (m)	Převyš. (m)	Min (m)	Předplněno (kg / m)	Dolnění (g/m)	Chlazení garant. od	Topení garant. od	Fáze	A	Přívod do	Přívod	Komunikace In-Out
Chladivo R32																
DAISEIKAI 9	RAS-10 PAVPG-E	2,5	3,2	6 / 10	25 m	12 m	2 m	1,00 kg / 15 m	20 g/m	-15 °C	-15 °C	1f	6A-B	Out / In	3 x 1,5	5 x 1,5
	RAS-13 PAVPG-E	3,5	4,0	6 / 10	25 m	12 m	2 m	1,00 kg / 15 m	20 g/m	-15 °C	-15 °C	1f	6A-B	Out / In	3 x 1,5	5 x 1,5
	RAS-16 PAVPG-E	4,5	5,5	6 / 12	25 m	12 m	2 m	1,00 kg / 15 m	20 g/m	-15 °C	-15 °C	1f	10A-B	Out / In	3 x 1,5	5 x 1,5
SHORAI PREMIUM	RAS-10 J2AVRG-E	2,5	3,2	6 / 10	20 m	12 m	2 m	0,51 kg / 15 m	20 g/m	-15 °C	-15 °C	1f	6A-B	Out / In	3 x 1,5	5 x 1,5
	RAS-13 J2AVRG-E	3,5	4,2	6 / 10	20 m	12 m	2 m	0,67 kg / 15 m	20 g/m	-15 °C	-15 °C	1f	10A-B	Out / In	3 x 1,5	5 x 1,5
	RAS-16 J2AVRG-E	4,6	5,5	6 / 12	20 m	12 m	2 m	0,80 kg / 15 m	20 g/m	-15 °C	-15 °C	1f	10A-B	Out / In	3 x 1,5	5 x 1,5
	RAS-18 J2AVRG-E	5,0	6,0	6 / 12	20 m	12 m	2 m	1,10 kg / 15 m	20 g/m	-15 °C	-15 °C	1f	10A-B	Out / In	3 x 1,5	5 x 1,5
	RAS-22 J2AVRG-E	6,1	7,0	6 / 12	20 m	12 m	2 m	1,10 kg / 15 m	20 g/m	-15 °C	-15 °C	1f	13A-B	Out / (In)	3 x 2,5	5 x 1,5 (2,5)
RAS-24 J2AVRG-E	7,0	8,0	6 / 12	25 m	15 m	2 m	1,14 kg / 15 m	20 g/m	-15 °C	-15 °C	1f	13A-B	Out / (In)	3 x 2,5	5 x 1,5 (2,5)	
HAORI	RAS-10 J2AVSG-E1	2,5	3,2	6 / 10	20 m	12 m	2 m	0,55 kg / 15 m	20 g/m	-15 °C	-15 °C	1f	6A-B	Out / In	3 x 1,5	5 x 1,5
	RAS-13 J2AVSG-E1	3,5	4,2	6 / 10	20 m	12 m	2 m	0,80 kg / 15 m	20 g/m	-15 °C	-15 °C	1f	10A-B	Out / In	3 x 1,5	5 x 1,5
	RAS-16 J2AVSG-E1	4,6	5,5	6 / 12	20 m	12 m	2 m	0,80 kg / 15 m	20 g/m	-15 °C	-15 °C	1f	10A-B	Out / In	3 x 1,5	5 x 1,5
SHORAI EDGE	RAS-07 J2AVSG-E	2,0	2,5	6 / 10	20 m	12 m	2 m	0,55 kg / 15 m	20 g/m	-15 °C	-15 °C	1f	6A-B	Out / In	3 x 1,5	5 x 1,5
	RAS-10 J2AVSG-E	2,5	3,2	6 / 10	20 m	12 m	2 m	0,55 kg / 15 m	20 g/m	-15 °C	-15 °C	1f	10A-B	Out / In	3 x 1,5	5 x 1,5
	RAS-13 J2AVSG-E	3,5	4,2	6 / 10	20 m	12 m	2 m	0,80 kg / 15 m	20 g/m	-15 °C	-15 °C	1f	10A-B	Out / In	3 x 1,5	5 x 1,5
	RAS-16 J2AVSG-E	4,6	5,5	6 / 12	20 m	12 m	2 m	0,80 kg / 15 m	20 g/m	-15 °C	-15 °C	1f	10A-B	Out / In	3 x 1,5	5 x 1,5
	RAS-18 J2AVSG-E	5,0	6,0	6 / 12	20 m	12 m	2 m	1,10 kg / 15 m	20 g/m	-15 °C	-15 °C	1f	10A-B	Out / In	3 x 1,5	5 x 1,5
	RAS-22 J2AVSG-E	6,1	7,0	6 / 12	20 m	12 m	2 m	1,10 kg / 15 m	20 g/m	-15 °C	-15 °C	1f	13A-B	Out / (In)	3 x 2,5	5 x 1,5 (2,5)
	RAS-24 J2AVSG-E	7,0	8,0	6 / 12	25 m	15 m	2 m	1,14 kg / 15 m	20 g/m	-15 °C	-15 °C	1f	13A-B	Out / (In)	3 x 2,5	5 x 1,5 (2,5)
SEIYA	RAS-07 J2AVG-E	2,0	2,5	6 / 10	15 m	12 m	2 m	0,40 kg / 15 m	---	-15 °C	-15 °C	1f	6A-B	Out / In	3 x 1,5	5 x 1,5
	RAS-10 J2AVG-E	2,5	3,2	6 / 10	15 m	12 m	2 m	0,43 kg / 15 m	---	-15 °C	-15 °C	1f	6A-B	Out / In	3 x 1,5	5 x 1,5
	RAS-13 J2AVG-E	3,3	3,6	6 / 10	15 m	12 m	2 m	0,46 kg / 15 m	---	-15 °C	-15 °C	1f	10A-B	Out / In	3 x 1,5	5 x 1,5
	RAS-16 J2AVG-E	4,2	5,0	6 / 12	20 m	12 m	2 m	0,62 kg / 15 m	20 g/m	-15 °C	-15 °C	1f	10A-B	Out / In	3 x 1,5	5 x 1,5
	RAS-18 J2AVG-E	5,0	5,4	6 / 12	20 m	12 m	2 m	0,88 kg / 15 m	20 g/m	-15 °C	-15 °C	1f	10A-B	Out / (In)	3 x 2,5	5 x 1,5 (2,5)
	RAS-24 J2AVG-E	6,5	7,0	6 / 12	20 m	12 m	2 m	1,08 kg / 15 m	20 g/m	-15 °C	-15 °C	1f	13A-B	Out / (In)	3 x 2,5	5 x 1,5 (2,5)

HOME / RAS MULTI

Řada	Typ jednotky	Výkon		Připojení	Délky rozvodů			Chladivo		Mezní provoz		Jištění		Elektrický přívod / kabely		
		Chl. (kW)	Top. (kW)	Výtak / sání (mm)	Max (m)	Převyš. (m)	Min (m)	Předplněno (m)	Dolnění (g/m)	Chlazení garant. od	Topení garant. od	Fáze	A	Přívod do	Přívod	Komunikace IN-out
Chladivo R32																
MULTI R32	RAS-2M14 U2AVG-E	4,0	4,4	6 / 10	30 m	10 m	2 m	1,02 kg / 30 m	---	-10 °C	-20 °C	1f	10A-B	Out	3 x 2,5	5 x 1,5
	RAS-2M18 U2AVG-E	5,2	5,6	6 / 10	30 m	10 m	2 m	1,02 kg / 30 m	---	-10 °C	-20 °C	1f	10A-B	Out	3 x 2,5	5 x 1,5
	RAS-3M18 U2AVG E	5,2	6,8	6 / 10 (12)	50 m	10 m	2 m	1,05 kg / 50 m	---	-10 °C	-20 °C	1f	10A-B	Out	3 x 2,5	5 x 1,5
	RAS-3M26 U2AVG-E	7,5	9,0	6 / 10 (12)	70 m	15 m	3 m	1,92 kg / 40 m	20 g/m	-10 °C	-15 °C	1f	16A-B	Out	3 x 2,5	5 x 1,5
	RAS-4M27 U2AVG E	8,0	9,0	6 / 10 (12)	70 m	15 m	3 m	1,92 kg / 40 m	20 g/m	-10 °C	-15 °C	1f	16A-B	Out	3 x 2,5	5 x 1,5
	RAS-5M34 U2AVG-E	10,0	12,0	6 / 10 (12)	80 m	15 m	3 m	2,39 kg / 40 m	20 g/m	-10 °C	-15 °C	1f	20A-B	Out	3 x 2,5	5 x 1,5
Chladivo R410A – DOPRODEJ (uvedeno pro servisní účely)																
MULTI R410A	RAS-2M14 S3AV-E	4,0	4,4	6 / 10 (12)	30 m	10 m	2 m	1,32 kg / 30 m	---	-10 °C	-20 °C	1f	10A-B	OUT	3 x 2,5	5 x 1,5
	RAS-2M18 S3AV-E	5,2	5,6	6 / 10 (12)	30 m	10 m	2 m	1,32 kg / 30 m	---	-10 °C	-20 °C	1f	10A-B	OUT	3 x 2,5	5 x 1,5
	RAS-3M18 S3AV E	5,2	6,8	6 / 10 (12)	50 m	10 m	2 m	1,50 kg / 50 m	---	-10 °C	-20 °C	1f	10A-B	OUT	3 x 2,5	5 x 1,5
	RAS-3M26 S3AV-E	7,5	9,0	6 / 10 (12)	70 m	15 m	3 m	2,40 kg / 40 m	20 g/m	-10 °C	-15 °C	1f	16A-B	OUT	3 x 2,5	5 x 1,5
	RAS-4M27 S3AV E	8,0	9,0	6 / 10 (12)	70 m	15 m	3 m	2,40 kg / 40 m	20 g/m	-10 °C	-15 °C	1f	16A-B	OUT	3 x 2,5	5 x 1,5
	RAS-5M34 S3AV-E	10,0	12,0	6 / 10 (12)	80 m	15 m	3 m	2,99 kg / 40 m	20 g/m	-10 °C	-10 °C	1f	20A-B	OUT	3 x 2,5	5 x 1,5

RAV TECHNICKÉ INFORMACE

BUSINESS / RAV																
Řada	Typ jednotky	Výkon		Připojení	Délky rozvodů			Chladivo		Mezní provoz		Jištění		Elektrický přívod / kabely		
		Chl. (kW)	Top. (kW)	Výtlačk / sání (mm)	Max (m)	Převýš. (m)	Min (m)	Předplněno (kg / m)	Dolnění (g/m)	Chlazení garant. od	Topení garant. od	Fáze	A	Přívod do	Přívod	Komunikace In-Out
Chladivo R32																
DIGITAL 1 FÁZE	RAV-GM301 ATP-E	2,5	3,4	6 / 10	20 m	10 m	2 m	0,63 kg / 15 m	20 g/m	-15 °C*	-15 °C	1f	6A-B	OUT	3 x 1,5	5 x 1,5
	RAV-GM401 ATP-E	3,6	4,0	6 / 12	20 m	10 m	2 m	0,90 kg / 15 m	20 g/m	-15 °C*	-15 °C	1f	10A-B	OUT	3 x 1,5	5 x 1,5
	RAV-GM561 ATP-E	5,0	6,7	6 / 12	30 m	30 m	5 m	0,90 kg / 20 m	20 g/m	-15 °C*	-15 °C	1f	10A-B	OUT	3 x 2,5	5 x 1,5
	RAV-GM801 ATP-E	6,7	7,7	10 / 16	30 m	30 m	5 m	1,30 kg / 20 m	40 g/m	-15 °C*	-15 °C	1f	16A-B	OUT	3 x 2,5	5 x 1,5
	RAV-GM901 ATP-E	8,0	9,0	10 / 16	50 m	30 m	5 m	2,00 kg / 20 m	35 g/m	-15 °C*	-15 °C	1f	16A-B	OUT	3 x 2,5	5 x 1,5
	RAV-GM1101 ATP-E	9,5	11,2	10 / 16	50 m	30 m	5 m	2,10 kg / 30 m	40 g/m	-15 °C*	-15 °C	1f	20A-B	OUT	3 x 2,5	5 x 1,5
	RAV-GM1401 ATP-E	12,0	13,0	10 / 16	50 m	30 m	5 m	2,10 kg / 30 m	40 g/m	-15 °C*	-15 °C	1f	25A-B	OUT	3 x 4,0	5 x 1,5
	RAV-GM1601 ATP-E	14,0	16,0	10 / 16	50 m	30 m	5 m	2,40 kg / 30 m	35 g/m	-15 °C*	-15 °C	1f	25A-B	OUT	3 x 4,0	5 x 1,5
DIGITAL 3 FÁZE	RAV-GM1101 AT8P-E	9,5	11,2	10 / 16	50 m	30 m	5 m	2,10 kg / 30 m	40 g/m	-15 °C*	-15 °C	3f	10A-B	OUT	5 x 2,5	5 x 1,5
	RAV-GM1401 AT8P-E	12,0	13,0	10 / 16	50 m	30 m	5 m	2,10 kg / 30 m	40 g/m	-15 °C*	-15 °C	3f	16A-B	OUT	5 x 2,5	5 x 1,5
	RAV-GM1601 AT8P-E	14,0	16,0	10 / 16	50 m	30 m	5 m	2,40 kg / 30 m	35 g/m	-15 °C*	-15 °C	3f	16A-B	OUT	5 x 2,5	5 x 1,5
SUPER DIGITAL 1 FÁZE	RAV-GP561 ATP-E	5,0	5,6	6 / 12	50 m	30 m	3 m	1,35 kg / 20 m	20 g/m	-15 °C*	-27 °C*	1f	13A-B	OUT	3 x 2,5	5 x 1,5
	RAV-GP561 ATW-E	5,0	5,6	6 / 12	50 m	30 m	3 m	1,35 kg / 20 m	20 g/m	-15 °C*	-27 °C*	1f	13A-B	OUT	3 x 2,5	5 x 1,5
	RAV-GP801 ATP-E	7,1	8,0	10 / 16	50 m	30 m	3 m	1,90 kg / 30 m	35 g/m	-15 °C*	-27 °C*	1f	13A-B	OUT	3 x 2,5	5 x 1,5
	RAV-GP801 ATW-E	7,1	8,0	10 / 16	50 m	30 m	3 m	1,90 kg / 30 m	35 g/m	-15 °C*	-27 °C*	1f	13A-B	OUT	3 x 2,5	5 x 1,5
	RAV-GP1101 ATP-E	10,0	11,2	10 / 16	75 m	30 m	3 m	3,10 kg / 30 m	35 g/m	-15 °C*	-27 °C*	1f	16A-B	OUT	3 x 2,5	5 x 1,5
	RAV-GP1401 ATP-E	12,5	14,0	10 / 16	75 m	30 m	3 m	3,10 kg / 30 m	35 g/m	-15 °C*	-27 °C*	1f	20A-B	OUT	3 x 4,0	5 x 1,5
SUPER DIGITAL 3 FÁZE	RAV-GP1101 AT8-E	10,0	11,2	10 / 16	75 m	30 m	3 m	2,60 kg / 30 m	40 g/m	-15 °C*	-20 °C	3f	13A-B	OUT	3 x 2,5	5 x 1,5
	RAV-GP1401 AT8-E	12,5	14,0	10 / 16	75 m	30 m	3 m	2,60 kg / 30 m	40 g/m	-15 °C*	-20 °C	3f	16A-B	OUT	3 x 2,5	5 x 1,5
	RAV-GP1601 AT8-E	14,0	16,0	10 / 16	75 m	30 m	3 m	2,60 kg / 30 m	40 g/m	-15 °C*	-20 °C	3f	16A-B	OUT	3 x 2,5	5 x 1,5
BIG DIGITAL 3 FÁZE	RAV-GM2241 AT8-E	19,0	22,4	12 / 28	60 m	30 m	5 m	5,00 kg / 30 m	80 g/m	-15 °C*	-27 °C*	3f	16A-B	OUT	5 x 4,0	5 x 1,5
	RAV-GM2801 AT8-E	22,5	27,0	12 / 28	60 m	30 m	5 m	5,00 kg / 30 m	80 g/m	-15 °C*	-27 °C*	3f	20A-B	OUT	5 x 4,0	5 x 1,5
Chladivo R410A – DOPRODEJ (uvedeno pro servisní účely)																
DIGITAL 1 FÁZE	RAV-SM304 ATP-E	2,5	3,4	6 / 10	20 m	10 m	2 m	0,80 kg / 15 m	20 g/m	-15 °C*	-15 °C*	1f	6A-B	OUT	3 x 1,5	5 x 1,5
	RAV-SM404 ATP-E	3,6	4,0	6 / 12	20 m	10 m	2 m	1,40 kg / 15 m	20 g/m	-15 °C*	-15 °C*	1f	10A-B	OUT	3 x 2,5	5 x 1,5
	RAV-SM564 ATP-E	5,3	5,6	6 / 12	30 m	30 m	5 m	1,10 kg / 20 m	20 g/m	-15 °C*	-15 °C*	1f	10A-B	OUT	3 x 2,5	5 x 1,5
	RAV-SM804 ATP-E	7,1	8,0	10 / 16	30 m	30 m	5 m	1,70 kg / 20 m	40 g/m	-15 °C*	-15 °C*	1f	16A-B	OUT	3 x 2,5	5 x 1,5
	RAV-SM1104 ATP-E	10,0	11,2	10 / 16	50 m	30 m	5 m	2,80 kg / 30 m	40 g/m	-15 °C*	-15 °C*	1f	20A-B	OUT	3 x 4,0	5 x 1,5
	RAV-SM1404 ATP-E	12,5	14,0	10 / 16	50 m	30 m	5 m	2,80 kg / 30 m	40 g/m	-15 °C*	-15 °C*	1f	25A-B	OUT	3 x 4,0	5 x 1,5
	RAV-SM1603 AT-E	14,0	16,0	10 / 16	50 m	30 m	5 m	3,10 kg / 30 m	40 g/m	-15 °C*	-15 °C*	1f	25A-B	OUT	3 x 4,0	5 x 1,5
DIGITAL 3 FÁZE	RAV-SM1104 AT8P-E	10,0	11,2	10 / 16	50 m	30 m	5 m	2,80 kg / 30 m	40 g/m	-15 °C*	-15 °C*	3f	16A-B	OUT	5 x 2,5	5 x 1,5
	RAV-SM1404 AT8P-E	12,5	14,0	10 / 16	50 m	30 m	5 m	2,80 kg / 30 m	40 g/m	-15 °C*	-15 °C*	3f	16A-B	OUT	5 x 2,5	5 x 1,5
SUPER DIGITAL 1 FÁZE	RAV-SP564 ATP-E	5,3	5,6	6 / 12	50 m	30 m	5 m	1,40 kg / 20 m	20 g/m	-15 °C*	-20 °C*	1f	10A-B	OUT	3 x 2,5	5 x 1,5
	RAV-SP804 ATP-E	7,1	8,0	10 / 16	50 m	30 m	5 m	2,10 kg / 30 m	40 g/m	-15 °C*	-20 °C*	1f	16A-B	OUT	3 x 2,5	5 x 1,5
	RAV-SP1104 AT-E	10,0	11,2	10 / 16	75 m	30 m	3 m	3,10 kg / 30 m	40 g/m	-15 °C*	-20 °C*	1f	20A-B	OUT	3 x 4,0	5 x 1,5
	RAV-SP1404 AT-E	12,5	14,0	10 / 16	75 m	30 m	3 m	3,10 kg / 30 m	40 g/m	-15 °C*	-20 °C*	1f	25A-B	OUT	3 x 4,0	5 x 1,5
SUPER DIGITAL 3 FÁZE	RAV-SP1104 AT8-E	10,0	11,2	10 / 16	75 m	30 m	3 m	3,10 kg / 30 m	40 g/m	-15 °C*	-20 °C*	3f	10A-B	OUT	5 x 1,5	5 x 1,5
	RAV-SP1404 AT8-E	12,5	14,0	10 / 16	75 m	30 m	3 m	3,10 kg / 30 m	40 g/m	-15 °C*	-20 °C*	3f	10A-B	OUT	5 x 1,5	5 x 1,5
	RAV-SP1604 AT8-E	14,0	16,0	10 / 16	75 m	30 m	3 m	3,10 kg / 30 m	40 g/m	-15 °C*	-20 °C*	3f	16A-B	OUT	5 x 2,5	5 x 1,5
BIG DIGITAL 3 FÁZE	RAV-SM2246 AT8-E	20,0	22,4	12 / 28	100 m	30 m	7,5 m	5,90 kg / 30 m	90 g/m	-15 °C*	-20 °C*	3f	16A-B	OUT	5 x 4,0	5 x 1,5
	RAV-SM2806 AT8-E	23,0	27,0	12 / 28	100 m	30 m	7,5 m	5,90 kg / 30 m	90 g/m	-15 °C*	-20 °C*	3f	20A-B	OUT	5 x 4,0	5 x 1,5

* Zařízení RAV jsou určena pro extrémní technické aplikace a celoroční provoz - při teplotě pod -15 °C zůstávají v provozu (doporučujeme pouze venkovní jednotku chránit proti větru)

VRF TECHNICKÉ INFORMACE

BUSINESS / VRF															
Řada	Typ jednotky	Výkon		Připojení	Délky rozvodů		Chladivo	Mezní provoz		Jištění		Elektrický přívod / kabely			
		Chl. (kW)	Top. (kW)	Výtlač / Sání / Plyn / Olej (mm)	Max (m)	Převýšení (m)	Předplněno (kg)	Chlazení garant. od	Topení garant. od	Fází	A	Přívod do	Přívod CYKY	Komunikace In-Out	
Chladivo R410A															
MINI-SMMS 1FAN	MCY-MHP0406 HT-E	12,1	12,5	10 / 16 / -	90 m	15 m	3,30 kg	-5 °C	-20 °C	1f	20A-B	OUT	3C x 4,0	JYTY 2 x 1	
	MCY-MHP0506 HT-E	14,0	16,0	10 / 16 / -	90 m	15 m	3,30 kg	-5 °C	-20 °C	1f	25A-B	OUT	3C x 4,0	JYTY 2 x 1	
MINI-SMMS-E 1FÁZE	MCY-MHP0404 HS-E	12,1	12,5	10 / 16 / -	180 m	30 / 20 m	6,40 kg	-15 °C	-20 °C	1f	16A-B	OUT	3C x 2,5	JYTY 2 x 1	
	MCY-MHP0504 HS-E	14,0	16,0	10 / 16 / -	180 m	30 / 20 m	6,40 kg	-15 °C	-20 °C	1f	20A-B	OUT	3C x 4,0	JYTY 2 x 1	
	MCY-MHP0604 HS-E	15,5	18,0	10 / 18 / -	180 m	30 / 20 m	6,40 kg	-15 °C	-20 °C	1f	25A-B	OUT	3C x 4,0	JYTY 2 x 1	
MINI-SMMS-E 3FÁZE	MCY-MHP0404 HS8-E	12,1	12,5	10 / 16 / -	180 m	30 / 20 m	6,40 kg	-15 °C	-20 °C	3f	10A-B	OUT	5C x 1,5	JYTY 2 x 1	
	MCY-MHP0504 HS8-E	14,0	16,0	10 / 16 / -	180 m	30 / 20 m	6,40 kg	-15 °C	-20 °C	3f	10A-B	OUT	5C x 1,5	JYTY 2 x 1	
	MCY-MHP0604 HS8-E	15,5	18,0	10 / 18 / -	180 m	30 / 20 m	6,40 kg	-15 °C	-20 °C	3f	13A-B	OUT	5C x 1,5	JYTY 2 x 1	
	MCY-MHP0806 HS8-E	22,4	22,4	10 / 18 / -	300 m	30 / 30 m	4,40 kg	-15 °C	-20 °C	3f	16A-B	OUT	5C x 2,5	JYTY 2 x 1	
	MCY-MHP1006 HS8-E	28,0	28,0	10 / 22 / -	300 m	30 / 30 m	4,40 kg	-15 °C	-20 °C	3f	20A-B	OUT	5C x 4,0	JYTY 2 x 1	
SMMS-E LOWREF	MMY-SAP0806 HT8P-E	22,4	25,0	12 / 18 / -	300 m	70 / 40 m	5,70 kg	-15 °C	-25 °C	3f	16A-B	OUT	5C x 2,5	JYTY 2 x 1	
	MMY-SAP1006 HT8P-E	28,0	31,5	12 / 22 / -	300 m	70 / 40 m	5,70 kg	-15 °C	-25 °C	3f	20A-B	OUT	5C x 4,0	JYTY 2 x 1	
	MMY-SAP1206 HT8P-E	33,5	37,5	12 / 28 / -	300 m	70 / 40 m	5,70 kg	-15 °C	-25 °C	3f	20A-B	OUT	5C x 4,0	JYTY 2 x 1	
SMMS-E STANDARD & SAVREF	MMY-MAP0806 HT8P-E	22,4	25,0	12 / 18 / 10	1000 m	90 / 40 m	11,50 kg	-15 °C	-25 °C	3f	16A-B	OUT	5C x 2,5	JYTY 2 x 1	
	MMY-MAP1006 HT8P-E	28,0	31,5	12 / 22 / 10	1000 m	90 / 40 m	11,50 kg	-15 °C	-25 °C	3f	20A-B	OUT	5C x 4,0	JYTY 2 x 1	
	MMY-MAP1206 HT8P-E	33,5	37,5	12 / 28 / 10	1000 m	90 / 40 m	11,50 kg	-15 °C	-25 °C	3f	20A-B	OUT	5C x 4,0	JYTY 2 x 1	
	MMY-MAP1406 HT8P-E	40,0	45,0	16 / 28 / 10	1000 m	90 / 40 m	11,50 kg	-15 °C	-25 °C	3f	25A-B	OUT	5C x 6,0	JYTY 2 x 1	
	MMY-MAP1606 HT8P-E	45,0	50,0	16 / 28 / 10	1000 m	90 / 40 m	11,50 kg	-15 °C	-25 °C	3f	32A-B	OUT	5C x 6,0	JYTY 2 x 1	
	MMY-MAP1806 HT8P-E	50,4	56,0	16 / 28 / 10	1000 m	90 / 40 m	11,50 kg	-15 °C	-25 °C	3f	32A-B	OUT	5C x 6,0	JYTY 2 x 1	
	MMY-MAP2006 HT8P-E	56,0	63,0	16 / 28 / 10	1000 m	90 / 40 m	11,50 kg	-15 °C	-25 °C	3f	40A-B	OUT	5C x 10,0	JYTY 2 x 1	
	MMY-MAP2206 HT8P-E	61,5	64,0	18 / 28 / 10	1000 m	90 / 40 m	11,50 kg	-15 °C	-25 °C	3f	40A-B	OUT	5C x 10,0	JYTY 2 x 1	
SMMS-U	MMY-MUP0801 HT8P-E	22,4	22,4	12 / 18 / -	1200 m	110 / 70 m	6,00 kg	-15 °C	-25 °C	3f	16A-B	OUT	5C x 2,5	JYTY 2 x 1	
	MMY-MUP1001 HT8P-E	28,0	28,0	12 / 22 / -	1200 m	110 / 70 m	6,00 kg	-15 °C	-25 °C	3f	20A-B	OUT	5C x 4,0	JYTY 2 x 1	
	MMY-MUP1201 HT8P-E	33,5	33,5	12 / 28 / -	1200 m	110 / 70 m	6,00 kg	-15 °C	-25 °C	3f	25A-B	OUT	5C x 6,0	JYTY 2 x 1	
	MMY-MUP1401 HT8P-E	40,0	40,0	16 / 28 / -	1200 m	110 / 70 m	6,00 kg	-15 °C	-25 °C	3f	25A-B	OUT	5C x 6,0	JYTY 2 x 1	
	MMY-MUP1601 HT8P-E	45,0	45,0	16 / 28 / -	1200 m	110 / 70 m	9,00 kg	-15 °C	-25 °C	3f	32A-B	OUT	5C x 6,0	JYTY 2 x 1	
	MMY-MUP1801 HT8P-E	50,4	50,4	16 / 28 / -	1200 m	110 / 70 m	9,00 kg	-15 °C	-25 °C	3f	32A-B	OUT	5C x 6,0	JYTY 2 x 1	
	MMY-MUP2001 HT8P-E	56,0	56,0	16 / 28 / -	1200 m	110 / 70 m	9,00 kg	-15 °C	-25 °C	3f	40A-B	OUT	5C x 10,0	JYTY 2 x 1	
	MMY-MUP2201 HT8P-E	61,5	61,5	18 / 28 / -	1200 m	110 / 70 m	9,00 kg	-15 °C	-25 °C	3f	50A-B	OUT	5C x 10,0	JYTY 2 x 1	
MMY-MUP2401 HT8P-E	67,0	67,0	18 / 35 / -	1200 m	110 / 70 m	9,00 kg	-15 °C	-25 °C	3f	63A-B	OUT	5C x 16,0	JYTY 2 x 1		
SHRM-E	MMY-MAP0806 FT8P-E	22,4	22,4	12 / 22 / 18 / 10	1000 m	90 / 40 m	11,00 kg	-15 °C	-25 °C	3f	16A-B	OUT	5C x 2,5	JYTY 2 x 1	
	MMY-MAP1006 FT8P-E	28,0	28,0	12 / 22 / 18 / 10	1000 m	90 / 40 m	11,00 kg	-15 °C	-25 °C	3f	20A-B	OUT	5C x 4,0	JYTY 2 x 1	
	MMY-MAP1206 FT8P-E	33,5	33,5	12 / 28 / 18 / 10	1000 m	90 / 40 m	11,00 kg	-15 °C	-25 °C	3f	20A-B	OUT	5C x 4,0	JYTY 2 x 1	
	MMY-MAP1406 FT8P-E	40,0	40,0	16 / 28 / 22 / 10	1000 m	90 / 40 m	11,00 kg	-15 °C	-25 °C	3f	25A-B	OUT	5C x 6,0	JYTY 2 x 1	
	MMY-MAP1606 FT8P-E	45,0	45,0	18 / 28 / 22 / 10	1000 m	90 / 40 m	11,00 kg	-15 °C	-25 °C	3f	32A-B	OUT	5C x 6,0	JYTY 2 x 1	
	MMY-MAP1806 FT8P-E	50,4	50,4	18 / 28 / 22 / 10	1000 m	90 / 40 m	11,00 kg	-15 °C	-25 °C	3f	32A-B	OUT	5C x 6,0	JYTY 2 x 1	
	MMY-MAP2006 FT8P-E	56,0	56,0	18 / 28 / 22 / 10	1000 m	90 / 40 m	11,00 kg	-15 °C	-25 °C	3f	40A-B	OUT	5C x 6,0	JYTY 2 x 1	

* Zařízení VRF jsou určena pro extrémní technické aplikace a celoroční provoz - při teplotě pod -15 °C zůstávají v provozu (doporučujeme pouze venkovní jednotku chránit proti větru)

Váš autorizovaný prodejce:

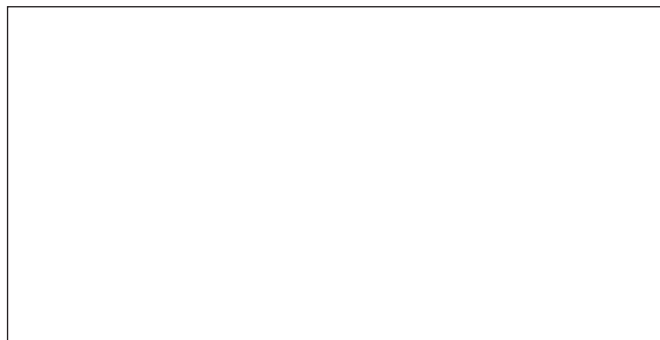

TOSHIBA Autorizované zastoupení pro ČR

KLIMA – CLASSIC, s.r.o.
info: 800 554 622 (klimac)
tel.: 281 012 612, fax: 281 012 600
web: www.toshiba-klima.cz

Centrála Čechy:
Praha 9 – Hloubětín,
Kbelská 618/44
toshiba@klima-classic.cz

Pobočka Morava:
Hustopeče u Brna,
Bratislavská 511
morava@klima-classic.cz

Tento ceník je platný od 1. října 2021 do 31. března 2022 (**Pozor! Update ceníku ruší platnost všech ceníků předchozích!**). Platí obecné obchodní podmínky společnosti Klima-classic s.r.o.

Změny vyhrazeny. Vydavatel si vyhrazuje právo změn a tiskových chyb pro veškeré údaje, typová označení a vyobrazení. Nejpodrobnější informace o produktech najdete v dokumentaci, které jsou dostupné online na webových stránkách www.klima-classic.cz nebo www.toshiba-aircondition.com.